

EMHEATER

ACH800高性能矢量变频器

用户使用手册



东莞易盟一特电气设备有限公司

前言

首先感谢您购买易盟一特公司开发生产的 ACH800 系列变频器！

ACH800 系列变频器是我司自主开发的的新一代高性能矢量变频器。该变频器具有优异的矢量控制性能，实现了高转矩、高精度、宽调速、低噪音的驱动；实用的 PID 调节、简易 PLC、灵活的输入输出端子、自动电压调整、快速限流、转矩限定与控制、现场总线控制等一系列实用先进的运行控制功能为设备制造和终端客户在调速、节能、保护、自动控制等方面提供了集成度极高的一体化解决方案，满足不同客户的应用需求。

在开箱时，请认真确认：

- 1、本机铭牌的型号及变频器额定值是否与您的订货一致。
- 2、产品在运输过程中是否有破损现象；若发现有某种遗漏或损坏，请速与本公司或您的供货商联系解决。

初次使用：

对于初次使用本产品的用户，应先认真阅读本手册。若对一些功能及性能方面有所疑惑，请咨询我公司的技术支持人员，以获得帮助，对正确使用本产品有利。

由于致力于变频器的不断改善，因此本公司所提供的资料如有变更，恕不另行通知。

目录

前言	II
目录	III
第一章安全及注意事项	1
1.1 安全事项	1
1.2 注意事项	3
第二章产品信息	7
2.1 产品标签及型号说明	7
2.2 变频器技术规范	8
2.3 ACH800变频器型号与技术数据	10
2.4 产品外型图、安装孔位尺寸	14
2.5 变频器的日常保养与维护	18
2.6 制动组件选型指南	19
第三章变频器的安装	24
3.1 安装环境	24
3.2 安装方向与空间	24
3.3 外围设备的连接图	26
3.4 主回路外围器件的使用说明	27
3.5 主回路外围器件选型	29
3.6 操作面板及盖板的拆卸和安装	30

3.7 接线端子图示说明.....	33
3.8 主回路端子图示及说明.....	33
3.9 主回路配线注意事项.....	36
3.10 控制回路及主回路端子说明.....	39
第四章操作与显示.....	45
4.1 操作与显示界面介绍.....	45
4.2 功能码查看、修改方法说明.....	46
4.3 状态参数的查看方法.....	47
4.4 密码设置.....	48
4.5 电机参数自动调谐.....	49
4.6 参数功能表.....	50
4.7 故障报警及对策.....	96
4.8 常见故障及其处理方法.....	103
第五章参数说明.....	106
5.1 b0 组基本功能.....	106
5.2 b1 组启停控制参数.....	120
5.3 b2 组辅助功能.....	124
5.4 b3 组开关输入端子参数.....	132
5.5 b4 组开关输出端子参数.....	143
5.6 b5 组脉冲/模拟量输入端子.....	152
5.7 b6 组脉冲/模拟量输出端子.....	158

5.8 b7 组虚拟 IO.....	160
5.9 b9 组键盘与显示.....	165
5.10 bA 组通信参数.....	170
5.11 bb 组故障保护设定.....	172
5.12 bC 组故障诊断参数.....	181
5.13 bd 组电机保护参数.....	182
5.14 C0 组过程 PID 参数.....	182
5.15 C1 组多段指令.....	190
5.16 C2 组简易 PLC.....	192
5.17 C3 组恒压供水参数.....	198
5.18 d0 组电机参数.....	199
5.19 d1 组电机矢量控制参数.....	203
5.20 d2 组电机 V/F 控制参数.....	209
5.21 d6 组控制优化参数 1.....	215
5.22 U0 组监控组 0.....	218
5.23 A0 组系统参数.....	225
5.24 A2 组控制优化参数 2.....	227
附录 I Modbus 通讯协议.....	231
1 协议内容.....	231

第一章安全及注意事项

安全定义：

在本手册中，安全注意事项分以下两类：







由于没有按要求操作造成的危险，可能导致重伤，甚至死亡的情况。



由于没有按要求操作造成的危险，可能导致中度伤害或轻伤及设备损坏的情况。

1.1 安全事项

安装前	 危险	<ul style="list-style-type: none"> ● 损伤的变频器及缺件的变频器请不要使用。有受伤的危险。 ● 请使用 B 级以上绝缘的电机，否则有触电危险。
安装时	 危险	<ul style="list-style-type: none"> ● 请安装在金属等阻燃的物体上；远离可燃物。否则可能引起火警！
	 注意	<ul style="list-style-type: none"> ● 两个以上变频器置于同一柜中时，请注意安装位置（参照第三章变频器的安装），保证散热效果。 ● 不能让导线头或螺钉掉入变频器中。否则可能引起变频器损坏！
配线时	 危险	<ul style="list-style-type: none"> ● 应由专业电气工程施工。否则有触电危险！ ● 变频器和电源之间必须有断路器隔开。否则可能发生火警！ ● 接线前请确认电源处于关断状态。否则有触电的

		<p>危险！</p> <ul style="list-style-type: none"> ● 接地端子必须可靠接地，否则有触电危险。
	 注意	<ul style="list-style-type: none"> ● 不能将输入电源线连到输出端U、V、W。否则引起变频器损坏！ ● 确保所配线路符合EMC要求及所在区域的安全标准。所用导线线径请参考手册所建议。否则可能发生事故！ ● 制动电阻不能直接接于直流母线（P+）、（P-）端子之间。否则可能引起火警！
上电前	 危险	<ul style="list-style-type: none"> ● 请确认电源电压等级是否和变频器额定电压一致；输入、输出的接线位置是否正确，并注意检查外围电路中是否有短路现象。所连线路是否紧固。否则可能引起变频器损坏！ ● 变频器必须盖好盖板后才能上电。否则可能引起触电！
	 注意	<ul style="list-style-type: none"> ● 变频器无须进行耐压试验，出厂时产品此项已作过测试。否则可能引起事故！ ● 所有外围配件是否按本手册所提供电路正确接线。否则可能引起事故！
上电后	 危险	<ul style="list-style-type: none"> ● 上电后不要打开盖板。否则有触电的危险！ ● 不要用湿手触摸变频器及周边电路。否则有触电危险！ ● 不要触摸变频器端子（含控制端子）。否则有触电危险！ ● 上电初，变频器自动对外部强电回路进行安全检测，此时，请不要触摸变频器U、V、W接线端子

		或电机接线端子，否则有触电危险！
上电后	 注意	<ul style="list-style-type: none"> ● 若需要进行参数辨识，请注意电机旋转中伤人的危险。否则可能引起事故！ ● 请勿随意更改变频器厂家参数。否则可能造成设备损害！
运行中	 危险	<ul style="list-style-type: none"> ● 若选择再起功能时，请勿靠近机械设备。否则可能引起人身伤害！ ● 请勿触摸散热风扇及放电电阻以试探温度。否则可能引起灼伤！ ● 非专业技术人员请勿在运行中检测信号。否则可能引起人身伤害或设备损坏！
	 注意	<ul style="list-style-type: none"> ● 变频器运行中，避免有东西掉入设备中。否则引起设备损坏！ ● 不要采用接触器通断的方法来控制变频器的启停。否则引起设备损坏！
保养时	 危险	<ul style="list-style-type: none"> ● 请勿带电对设备进行维修及保养。否则有触电危险！ ● 确认在变频器charge灯熄灭后才能对变频器实施保养及维修。否则电容上残余电荷对人造成伤害！ ● 没有经过专业培训的人员请勿对变频器实施维修及保养。否则造成人身伤害或设备损坏！

1.2 注意事项

电机绝缘检查

电机在首次使用、长时间放置后的再使用之前及定期检查时，应做电机绝缘检查，防止因电机绕组的绝缘失效而损坏变频器。绝缘检查时一定要

要将电机连线从变频器分开，建议采用 500V 电压型兆欧表，应保证测得绝缘电阻不小于 $5M\Omega$ 。

电机的热保护

若选用电机与变频器额定容量不匹配时，特别是变频器额定功率大于电机额定功率时，务必调整变频器内电机保护相关参数值或在电机前加装热继电器以对电机保护。

工频以上运行

本变频器可提供 0~3200Hz 的输出频率。若客户需在 50Hz 以上运行时，请考虑机械装置的承受力。

机械装置的振动

变频器在一些输出频率处，可能会遇到负载装置的机械共振点，可通过设置变频器内跳跃频率参数来避开。

关于电动机发热及噪声

因变频器输出电压是 PWM 波，含有一定的谐波，因此电机的温升、噪声和振动同工频运行相比会略有增加。

输出侧有压敏器件或改善功率因数的电容的情况

变频器输出是 PWM 波，输出侧如安装有改善功率因数的电容或防雷用压敏电阻等，易引发变频器瞬间过电流甚至损坏变频器。请不要使用。

变频器输入、输出端所用接触器等开关器件

若在电源和变频器输入端之间加装接触器，则不允许用此接触器来控制变频器的启停。一定需要用该接触器控制变频器启停时，间隔不要小于

一个小时。频繁的充放电易降低变频器内电容器的使用寿命。若输出端和电机之间装有接触器等开关器件，应确保变频器在无输出时进行通断操作，否则易造成变频器内模块损坏。

额定电压值以外的使用

不适合在手册所规定的允许工作电压范围之外使用 EM10 系列变频器，易造成变频器内器件损坏。如果需要，请使用相应的升压或降压装置进行变压处理。

三相输入改成两相输入

不可将 ACH800系列中三相变频器改为两相使用。否则将导致故障或变频器损坏。

雷电冲击保护

本系列变频器内装有雷击过电流保护装置，对于感应雷有一定的自我保护能力。对于雷电频发处客户还应在变频器前端加装保护。

海拔高度与降额使用

在海拔高度超过 1000 米的地区，由于空气稀薄造成变频器的散热效果变差，有必要降额使用。此情况请向我公司进行技术咨询。

一些特殊用法

如果客户在使用时需用到本手册所提供的建议接线图以外的方法时，如共直流母线等，请向我公司咨询。

变频器的报废时注意

主回路的电解电容和印制板上电解电容焚烧时可能发生爆炸。塑胶件

焚烧时会产生有毒气体。请作为工业垃圾进行处理。

关于适配电机

- 标准适配电机为四极鼠笼式异步感应电机。若非上述电机请一定按电机额定电流选配变频器。若需驱动永磁同步电机的场合，请向我公司咨询；
- 非变频电机的冷却风扇与转子轴是同轴连接，转速降低时风扇冷却效果降低，因此，电机出现过热的场合应加装强排气扇或更换为变频电机；
- 变频器已经内置适配电机标准参数，根据实际情况有必要进行电机参数辨识或修改缺省值以尽量符合实际值，否则会影响运行效果及保护性能；
- 由于电缆或电机内部出现短路会造成变频器报警，甚至炸机。因此，请首先对初始安装的电机及电缆进行绝缘短路测试，日常维护中也需经常进行此测试。注意,做这种测试时务必将变频器与被测试部分全部断开。

第二章产品信息

2.1 产品标签及型号说明

ACH800
T 3
7R5G
011P

①
② ③
④
⑤

①	产品系列：ACH800 系列矢量变频器		
② ⑤	产品类型：T：通用型 011：11KW P：风机水泵型		
③	电压等级：		
	符号	输入	输出
	1	单相 220V	三相 220V
	2	三相 220V	三相 220V
	3	三相 380V	三相 380V
	4	三相 480V	三相 480V
④	适配电机：7R5G：7.5KW；		

图 2-1 标签及命名规则

2.1.1 产品外型图



图 2-2 ACH800 系列结构外型图

ACH800各机型外壳结构如下：

外壳类型	塑胶结构	钣金结构
单相220V	0.4kW~2.2kW	--
三相220V	0.4kW~11kW	15kW~75kW
三相380V	0.75kW~22kW	30kW~560kW
三相480V	0.75kW~22kW	30kW~560kW

2.2 变频器技术规范

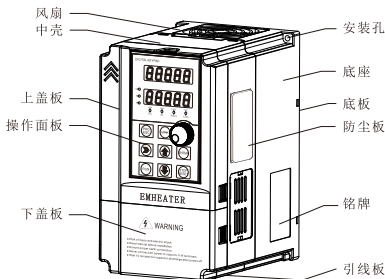
输入 & 输出 特 性	<ul style="list-style-type: none"> ● 输入电压：220V/380V/480V/575V/660V±15% ● 输入频率：47~63Hz ● 输入频率分辨率：0.01Hz（数字设定）；最高频率×0.025%（模拟设定） ● 输出电压：0~额定输入电压 ● 输出频率：0~320Hz(矢量控制)；0~3200Hz(V/F控制) ● 载波频率：0.5kHz~16kHz（可根据负载特性自动调整载波频率）
-------------------------	--

<p>技 术 能 力 特 性</p>	<ul style="list-style-type: none"> ● 控制方式：开环矢量控制（SVC）、闭环矢量控制（FVC）、V/F控制 ● 启动转矩：G 型机：0.5Hz/150%（SVC）；0Hz/180%（FVC）；P 型机：0.5Hz/100% ● 调速范围：1：100（SVC）；1：1000（FVC） ● 稳速精度：±0.5%（SVC）；±0.02%（FVC） ● 转矩控制精度：±5%（FVC） ● 过载能力：G 型：150% 额定电流 60s；180% 额定电流 3s。P 型：120% 额定电流 60s；150% 额定电流 3s。 ● 转矩提升：自动转矩提升；手动转矩提升 0.1%~30.0% ● 直流制动：0.00Hz~最大频率（制动频率）；0.0s~36.0s（制动时间）；0.0%~100.0%（制动动作电流值）
<p>个 性 化 功 能 特 性</p>	<ul style="list-style-type: none"> ● 简易PLC/多段速运行：通过内置 PLC 或控制端子实现最多16段速运行 ● 内置 PID：可方便实现过程控制闭环控制系统 ● 自动电压调整（AVR）：当电网电压变化时，能自动保持输出电压恒定 ● 过压过流失速控制：对运行期间电流电压自动限制，防止频繁过流过压跳闸 ● 快速限流功能：最大限度减小过流故障，保护变频器正常运行 ● 转矩限定与控制：“挖土机”特性，对运行期间转矩自动限制，防止频繁过流跳闸；闭环矢量模式可实现转矩控制 ● 出色的性能：以高性能的电流矢量控制技术实现异步电机控制 ● 虚拟 IO：五组虚拟 DIDO，可实现简易逻辑控制 ● 定时控制：定时控制功能：设定时间范围 0.0Min~6500.0Min ● 电机过热保护：在PG卡接口中可以输入电机温度模拟量，实现电机过热保护

	<ul style="list-style-type: none"> ● 多编码器支持：支持差分、开路集电极编码器 ● 保护功能：上电电机短路检测、输入输出缺相保护、过流保护、过压保护、欠压保护、过热保护、过载保护等
外部接口特性	<ul style="list-style-type: none"> ● 命令源：操作面板给定、控制端子给定、串行通讯口给定。可通过多种方式切换 ● 频率源：10种频率源：数字给定、模拟电压给定、模拟电流给定、脉冲给定等可通过多种方式切换。 ● 可编程数字输入：6个DI输入端子，其中1个支持最高100kHz的高速脉冲输入 ● 可编程模拟量输入：3个AI输入端子，AI1, AI2支持0~10V电压输入或0~20mA电流输入, AI3支持-10~+10V电压输入 ● 可编程开路集电极输出：1个FMP输出端子，可做高速脉冲输出（支持0~100kHz的方波信号输出），可作为DO输出 ● 可编程模拟量输出：2个模拟输出端子，AO1. AO2支持0~10V / 0~20mA ● 继电器输出：2个（2.2KW及其以下功率1个）
环境	<ul style="list-style-type: none"> ● 使用场所：室内，不受阳光直晒，无尘埃、腐蚀性气体、可燃性气体、油雾、水蒸汽、滴水或盐份等 ● 海拔高度：低于 1000m ● 环境温度：-10℃~+40℃（环境温度在 40℃~50℃，请降额使用） ● 湿度：小于 95%RH，无水珠凝结 ● 振动：小于 5.9m/s²（0.6g） ● 存储温度：-20℃~+60℃

2.3 ACH800 变频器型号与技术数据

变频器型号	电源容量	输入电流	输出电流	适配电机
-------	------	------	------	------

	KVA	A	A	KW	HP
单相 220V 50/60Hz					
ACH800-T1-R75	1.5	8.2	4	0.75	1
ACH800-T1-G1-1R5G	3	14	7	1.5	2
ACH800-T1-2R2G	4	23	9.6	2.2	3
三相 220V 50/60Hz					
ACH800-T2-R75	3	5	3.8	0.75	1
ACH800-T2-1R5G	4	5.8	5.1	1.5	2
ACH800-T2-2R2G	5.9	10.5	9	2.2	3
ACH800-T2-004G	8.9	14.6	17	3.7	5
ACH800-T2-5R5G	17	26	25	5.5	7.5
ACH800-T2-7R5G	21	35	32	7.5	10
ACH800-T2-011G	30	46.5	45	11	15
ACH800-T2-015G	40	62	60	15	20
ACH800-T2-018G	57	76	75	18.5	25
ACH800-T2-022G	69	92	91	22	30
ACH800-T2-030G	85	113	112	30	40
ACH800-T2-037G	114	157	150	37	50
ACH800-T2-045G	134	180	176	45	60
ACH800-T2-055G	160	214	210	55	75
ACH800-T2-075G	231	307	304	75	100
三相 380V 50/60Hz					
ACH800-T3-1R5G/2R2P	4/5.9	5.8/10.5	3.8/5.1	1.5/2.2	2/3
ACH800-T3-2R2G/004P	5.9/8.9	10.5/14.6	5.1/9	2.2/3.7	3/5
ACH800-T3-004G/5R5P	8.9/11	14.6/20.5	9/13	3.7/5.5	5/7.5
ACH800-T3-5R5G/7R5P	11/17	20.5/26	13/17	5.5/7.5	7.5/10

变频器型号	电源容量 KVA	输入电流 A	输出电流 A	适配电机	
				KW	HP
ACH800-T3-7R5G/011P	17/21	26/35	17/25	7.5/11	10/15
ACH800-T3-011G/015P	21/24	35/38.5	25/32	11/15	15/20
ACH800-T3-015G/018P	24/30	38.5/46.5	32/37	15/18.5	20/25
ACH800-T3-018G/022P	30/40	46.5/62	37/45	18.5/22	25/30
ACH800-T3-022G/030P	40/57	62/76	45/60	22/30	30/40
ACH800-T3-030G/037P	57/69	76/92	60/75	30/37	40/50
ACH800-T3-037G/045P	69/85	92/113	75/91	37/45	50/60
ACH800-T3-045G/055P	85/114	113/128	91/112	45/55	60/75
ACH800-T3-055G/075P	114/134	128/157	112/150	55/75	75/100
ACH800-T3-075G/090P	134/160	157/180	150/176	75/90	100/125
ACH800-T3-090G/110P	160/192	180/214	176/210	90/110	125/150
ACH800-T3-110G/132P	192/231	214/256	210/253	110/132	150/200
ACH800-T3-132G/160P	231/250	256/307	253/304	132/160	200/250
ACH800-T3-160G/200P	250	307	304	160	250
ACH800-T3-200G/220P	280	385	377	200	280
ACH800-T3-220G/250P	355	430	426	220	300
ACH800-T3-250G/280P	396	468	465	250	370
ACH800-T3-280G/315P	445	525	520	280	400
ACH800-T3-315G/355P	500	590	585	315	420
ACH800-T3-355G/400P	560	665	650	355	500
ACH800-T3-400G/450P	630	785	725	400	530
ACH800-T3-450G/500P	800	883	820	450	600
ACH800-T3-500G	800	920	860	500	660
三相 480V 50/60Hz					

变频器型号	电源容量 KVA	输入电流 A	输出电流 A	适配电机	
				KW	HP
ACH800-T4-1R5G/2R2P	4/5.9	5.8/10.5	3.8/5.1	1.5/2.2	2/3
ACH800-T4-2R2G/004P	5.9/8.9	10.5/14.6	5.1/9	2.2/3.7	3/5
ACH800-T4-004G/5R5P	8.9/11	14.6/20.5	9/13	3.7/5.5	5/7.5
ACH800-T4-5R5G/7R5P	11/17	20.5/26	13/17	5.5/7.5	7.5/10
ACH800-T4-7R5G/011P	17/21	26/35	17/25	7.5/11	10/15
ACH800-T4-011G/015P	21/24	35/38.5	25/32	11/15	15/20
ACH800-T4-015G/018P	24/30	38.5/46.5	32/37	15/18.5	20/25
ACH800-T4-018G/022P	30/40	46.5/62	37/45	18.5/22	25/30
ACH800-T4-022G/030P	40/57	62/76	45/60	22/30	30/40
ACH800-T4-030G/037P	57/69	76/92	60/75	30/37	40/50
ACH800-T4-037G/045P	69/85	92/113	75/91	37/45	50/60
ACH800-T4-045G/055P	85/114	113/128	91/112	45/55	60/75
ACH800-T4-055G/075P	114/134	128/157	112/150	55/75	75/100
ACH800-T4-075G/090P	134/160	157/180	150/176	75/90	100/125
ACH800-T4-090G/110P	160/192	180/214	176/210	90/110	125/150
ACH800-T4-110G/132P	192/231	214/256	210/253	110/132	150/200
ACH800-T4-132G/160P	231/250	256/307	253/304	132/160	200/250
ACH800-T4-160G/200P	250	307	304	160	250
ACH800-T4-200G/220P	280	385	377	200	280
ACH800-T4-220G/230P	355	430	426	220	300
ACH800-T4-250G/280P	396	468	465	250	370
ACH800-T4-280G/315P	445	525	520	280	400
ACH800-T4-315G/355P	500	590	585	315	420
ACH800-T4-355G/400P	560	665	650	355	500

变频器型号	电源容量 KVA	输入电流 A	输出电流 A	适配电机	
				KW	HP
ACH800-T4-400G/450P	630	785	725	400	530
ACH800-T4-450G/500P	800	883	820	450	600
ACH800-T4-500G	800	920	860	500	660

2.4 产品外型图、安装孔位尺寸

2.4.1 ACH800 变频器外型及安装孔位尺寸



图 2-3 ACH800 单相/三相 0.75~2.2kW 壁挂安装尺寸图

适配变频器		外形及安装尺寸 (单位: mm)					
电压	功率范围	W	W1	H	H1	D	d
单相/三相 220V	0.75~2.2kW	101	90	152	141	132	Φ4
三相 380V/480V	0.75~2.2kW						

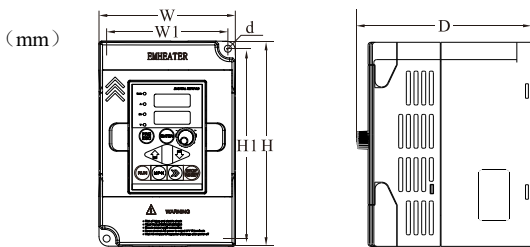

图 2-40 三相 4~22kW 壁挂安装尺寸图

适配变频器		外形及安装尺寸 (单位: mm)					
电压	功率范围	W	W1	H	H1	D	d
三相 380V/480V	4~5.5kW	120	108	205	195	166	Φ4.5
三相 220V	4~5.5kW	162	148	250	238	191	Φ5.5
三相 380V/480V	7.5~11kW						
三相 220V	7.5~11kW	223	207	323	307	207	Φ5.5
三相 380V/480V	15~22kW						

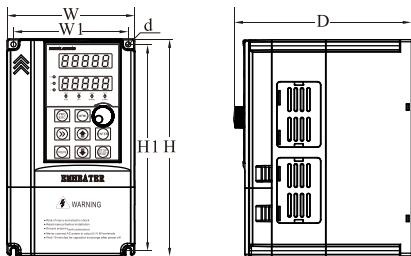

图 2-5 EM10 三相 30~500kW 壁挂安装尺寸图

适配变频器		外形及安装尺寸 (单位: mm)					
电压	功率范围	W	W1	H	H1	D	d
三相 220V	15~18.5kW	275	170	435	410	235	Φ8
三相 380V/480V	30~37kW						
三相 220V	22~30kW	300	220	470	435	258	Φ10
三相 380V/480V	45~55kW						
三相 220V	37~45kW	335	285	490	465	258	Φ10
三相 380V/480V	75~90kW						
三相 220V	55kW	410	260	610	575	280	Φ12
三相 380V/480V	110kW						
三相 220V	75kW	475	320	720	675	335	Φ12
三相 380V/480V	132~200kW						

适配变频器		外形及安装尺寸 (单位: mm)					
电压	功率范围	W	W1	H	H1	D	d
三相 380V/480V	220~280kW	535	360	885	830	370	Φ12
三相 380V/480V	315~355kW	535	360	1130	830	370	Φ12
三相 380V/480V	400~560kW	650	360	1300	990	415	Φ12

2.4.2 外引键盘（键盘托）的外形及安装开孔尺寸

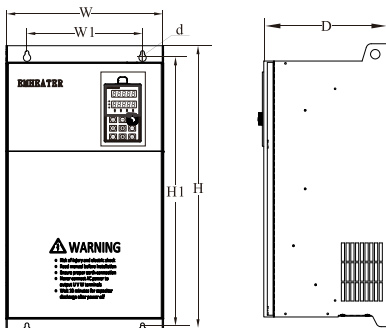

图 2-7 小规格外引键盘（键盘托）的外形尺寸(单位: mm)



图 2-8 大规格外引键盘（键盘托）的外形尺寸(单位: mm)

2.5 变频器的日常保养与维护

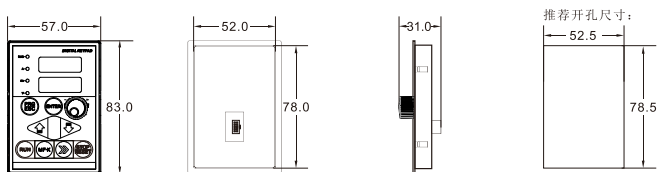
2.5.1 日常保养

由于环境的温度、湿度、粉尘及振动的影响，会导致变频器内部的散热不良及器件老化，从而导致变频器潜在故障的发生或降低了变频器的使用寿命。因此，有必要对变频器实施日常和定期的保养及维护。

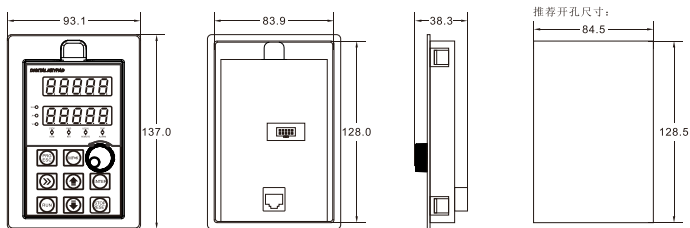
日常检查项目：

- 1) 电机运行中声音是否发生异常变化；
- 2) 电机运行中是否产生了振动；
- 3) 变频器安装环境是否发生变化；
- 4) 变频器散热风扇是否正常工作，散热风道是否畅通；
- 5) 变频器是否有过热；
- 6) 应始终保持变频器处于清洁状态；
- 7) 有效清除变频器上表面积尘，防止积尘进入变频器内部。特别是金属粉尘；
- 8) 有效清除变频器散热风扇的油污、积尘。

2.5.2 定期检查

请定期对运行中难以检查的地方检查。

定期检查项目：

- 1) 检查风道，并定期清洁；
- 2) 检查螺丝是否有松动；
- 3) 检查变频器受到腐蚀；
- 4) 检查接线端子是否有拉弧痕迹；
- 5) 主回路绝缘测试。

提醒：在用兆欧表（请用直流 500V 兆欧表）测量绝缘电阻时，要将主回路线与变频器脱开。不要用绝缘电阻表测试控制回路绝缘。不必

进行高压测试（出厂时已完成）。

2.5.3 变频器易损件更换

变频器易损件主要有冷却风扇和滤波用电解电容器，其寿命与使用的环境及保养状况密切相关。一般寿命时间为：

器件名称	寿命时间
风扇	2~3 年
电解电容	4~5 年

用户可以根据运行时间确定更换年限。

- 1) 冷却风扇可能损坏原因：轴承磨损、叶片老化。
判别标准：风扇叶片等是否有裂缝，开机时声音是否有异常振动声。
- 2) 滤波电解电容可能损坏原因：输入电源品质差、环境温度较高，频繁的负载跳变、电解质老化。
判别标准：有无液体漏出、安全阀是否已凸出，静电电容的测定，绝缘电阻的测定。

2.5.4 变频器的存贮

用户购买变频器后，暂时存贮和长期存贮必须注意以下几点：

- 1) 存贮时尽量按原包装装入本公司的包装箱内。
- 2) 长时间存放会导致电解电容的劣化，必须保证在 2 年之内通一次电，通电时间至少 5 小时，输入电压必须用调压器缓缓升高至额定值。

2.6 制动组件选型指南

表 2-5 是制动电阻推荐取值数据，用户可根据实际情况选择不同的电阻阻值和功率，（但阻值一定不能小于表中推荐值，功率可以大。）制动电阻的选择需要根据实际应用系统中电机发电的功率来确定，与系统惯性、减速时间、位能负载的能量等都有关系，需要客户根据实际情况选择。系

统的惯量越大、需要的减速时间越短、制动得越频繁，则制动电阻需要选择功率越大、阻值越小。

2.6.1 制动电阻阻值的选择

制动时，电机的再生能量几乎全部消耗在制动电阻上。

可根据公式： $U \cdot U / R = P_b$

公式中：U--- 系统稳定制动的制动电压（不同的系统也不一样，对于380VAC系统一般取700V）

R--- 制动电阻

P_b --制动功率

2.6.2 制动电阻的功率选择

理论上制动电阻的功率和制动功率一致，但是需考虑到制动电阻功率降额为 70%。

可根据公式： $0.7 \cdot P_r = P_b \cdot D$

公式中： P_r ---电阻的功率

D--- 制动频度（再生过程占整个工作过程的比例）

电梯----20%~30%

开卷和取卷----20%~30%

离心机 -----50%~60%

偶然制动负载 ----5%

其他一般取 10%

表 2-5 EM10 变频器制动组件选型表

变频器型号	制动电阻推荐功率	制动电阻推荐阻值	制动单元	备注
单相 220V				
ACH800-T1-d75	80W	$\geq 150\Omega$	标准内置	无特殊说明
ACH800-T1-1d5	100W	$\geq 100\Omega$		
ACH800-T1-2d2	100W	$\geq 70\Omega$		

变频器型号	制动电阻推荐功率	制动电阻推荐阻值	制动单元	备注
三相 220V				
ACH800-T2-R75	150W	$\geq 110\Omega$	标准内置	无特殊说明
ACH800-T2-1R5G	250W	$\geq 100\Omega$		
ACH800-T2-2R2G	300W	$\geq 65\Omega$		
ACH800-T2-004G	400W	$\geq 45\Omega$		
ACH800-T2-5R5G	800W	$\geq 22\Omega$		
ACH800-T2-7R5G	1000W	$\geq 16\Omega$		
ACH800-T2-011G	1500W	$\geq 11\Omega$	外置	无特殊说明
ACH800-T2-015G	2500W	$\geq 8\Omega$		
ACH800-T2-018G	3.7 kW	$\geq 8.0\Omega$		
ACH800-T2-022G	4.5 kW	$\geq 8\Omega$		
ACH800-T2-030G	5.5 kW	$\geq 4\Omega$		
ACH800-T2-037G	7.5 kW	$\geq 4\Omega$		
ACH800-T2-045G	4.5 kW $\times 2$	$\geq 4\Omega \times 2$		
ACH800-T2-055G	5.5 kW $\times 2$	$\geq 4\Omega \times 2$		
ACH800-T2-075G	16kW	$\geq 1.2\Omega$		
三相 380V				
ACH800-T3-1R5G/2R2P	150W	$\geq 220\Omega$	标准内置	无特殊说明
ACH800-T3-2R2G/004P	250W	$\geq 200\Omega$		
ACH800-T3-004G/5R5P	300W	$\geq 130\Omega$		
ACH800-T3-5R5G/7R5P	400W	$\geq 90\Omega$		
ACH800-T3-7R5G/011P	500W	$\geq 65\Omega$		
ACH800-T3-011G/015P	800W	$\geq 43\Omega$		

变频器型号	制动电阻推荐功率	制动电阻推荐阻值	制动单元	备注
ACH800-T3-015G/018P	1000W	$\geq 32\Omega$		
ACH800-T3-018G/022P	1300W	$\geq 25\Omega$		
ACH800-T3-022G/030P	1500W	$\geq 22\Omega$		
ACH800-T3-030G/037P	2500W	$\geq 16\Omega$		
ACH800-T3-037G/045P	3.7 kW	$\geq 16.0\Omega$		
ACH800-T3-045G/055P	4.5 kW	$\geq 16\Omega$		
ACH800-T3-055G/075P	5.5 kW	$\geq 8\Omega$		
ACH800-T3-075G/090P	7.5 kW	$\geq 8\Omega$		
ACH800-T3-090G/110P	4.5 kW $\times 2$	$\geq 8\Omega \times 2$		
ACH800-T3-110G/132P	5.5 kW $\times 2$	$\geq 8\Omega \times 2$		
ACH800-T3-132G/160P	6.5 kW $\times 2$	$\geq 8\Omega \times 2$		
ACH800-T3-160G/220P	16kW	$\geq 2.5\Omega$	外置	无特殊说明
ACH800-T3-200G/220P	20 kW	$\geq 2.5\Omega$		
ACH800-T3-220G/250P	22 kW	$\geq 2.5\Omega$		
ACH800-T3-250G/280P	12.5 kW $\times 2$	$\geq 2.5\Omega \times 2$		
ACH800-T3-280G/315P	14kW $\times 2$	$\geq 2.5\Omega \times 2$		
ACH800-T3-315G/355P	16kW $\times 2$	$\geq 2.5\Omega \times 2$		
ACH800-T3-355G/400P	17kW $\times 2$	$\geq 2.5\Omega \times 2$		
ACH800-T3-400G/450P	14 kW $\times 3$	$\geq 2.5\Omega \times 3$		
ACH800-T3-450G	16 kW $\times 3$	$\geq 2.3\Omega \times 3$		

2.6.3 制动电阻连接

ACH800系列变频器的制动电阻连接如下图所示：



图 2-9 制动电阻连接示意图

第三章变频器的安装

3.1 安装环境

1. 有通风口或换气装置的室内场所。
2. 环境温度-10℃~40℃。若环境温度大于40℃但低于50℃，可取下变频器的盖板或打开安装柜的前门，以利于散热。
3. 尽量避免高温多湿场所，湿度小于90%，且无积霜。
4. 避免阳光直射。
5. 远离易燃、易爆和腐蚀性气体、液体。
6. 无灰尘、飘浮性的纤维及金属微粒。
7. 安装平面坚固、无振动，振动应不大于0.6G。特别注意远离冲床等设备。
8. 远离电磁干扰源。

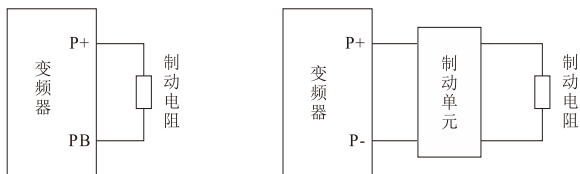
3.2 安装方向与空间

为了不影响变频器的寿命和降低其性能，应注意到安装方向和周围空间，并正确地将其固定。



图 3-1 变频器安装风道间隔示意图

功率等级	安装尺寸	
	A	B
≤7.5kW	≥ 20mm	≥ 100mm
11kW~30kW	≥ 50mm	≥ 200mm
≥ 37kW	≥ 50mm	≥ 300mm

注意:

- 请垂直安装变频器，便于热量向上散发，注意变频器方向，不能倒置。
- 若柜内装有多台变频器时，需并排安装，切勿上下安装。

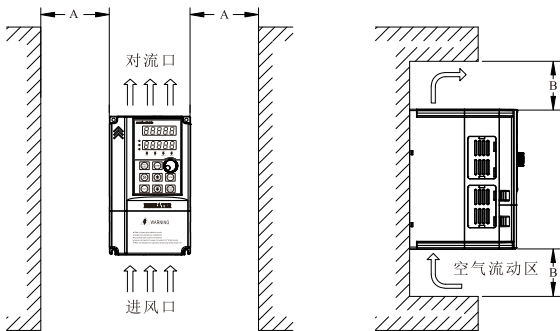
3.3 外围设备的连接图



图 3-2 变频器外围设备连接图

3.4 主回路外围器件的使用说明

表 3-1 主回路外围器件的使用说明

配件名称	功能说明
空气开关	<p>安装位置：输入回路前端</p> <p>断路器的容量为变频器额定电流的1.5~2倍。</p> <p>断路器的时间特性要充分考虑变频器过载保护的时间特性。</p>
漏电断路器	<p>安装位置：输入回路前端</p> <p>由于变频器的输出是高频脉冲电压，因此有高频漏电电流发生；在变频器的输入端安装漏电断路器时，请选用专用漏电断路器。</p> <p>建议漏电断路器选型为B型，漏电流设定值为300mA。</p>
输入交流电抗器或直流电抗器	<p>安装位置：变频器输入侧，靠近变频器安装</p> <p>变频器供电电源容量大于600kVA或者供电电源容量的10倍。</p> <p>同一电源节点上有开关式无功补偿电容器或带有可控硅相控负载，会有很大的峰值电流流入输入电源回路，会导致整流部分元器件损坏。</p> <p>当变频器三相供电电源的电压不平衡度超过3%时，会导致整流部分器件损坏。</p> <p>要求变频器的输入功率因素大于90%。</p> <p>当以上情况出现时，请在变频器的输入端接入交流电抗器或在直流电抗器上端子上安装直流电抗器。</p>

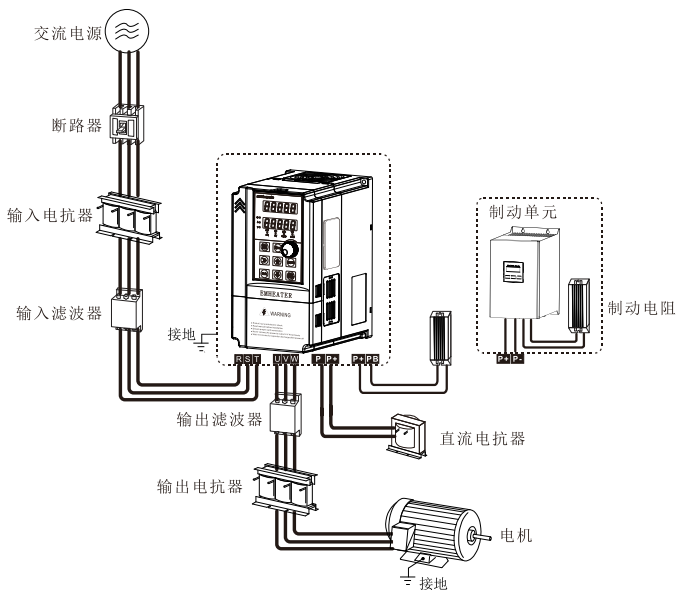
配件名称	功能说明
输入滤波器	<p>安装位置：变频器输入侧</p> <p>可以减少从电源端输入变频器的噪声，也可以减少从变频器输出到电源端的噪声。</p>
制动单元或 制动电阻	<p>安装位置：变频器电阻端子</p> <p>用电阻或电阻单元消耗电机的再生能量以缩短减速时间</p>
热保护继电器	<p>安装位置：变频器输出侧</p> <p>虽然变频器自带电机过载保护功能，但当一台变频器驱动两台及以上电机或驱动多级电机时，为了防止电机过热发生事故，请在变频器和每台电机之间安装热保护继电器并将电机过载保护。</p>
输出滤波器	<p>安装位置：变频器输出侧</p> <p>在变频器的输出端连接噪声滤波器，可降低传导和辐射干扰。</p>
输出交流电 抗器	<p>安装位置：在变频器输出侧和电机之间，靠近变频器安装</p> <p>当变频器到电机的连线超过50米时，建议安装可抑制高频振荡的交流输出电抗器，避免电机绝缘损坏、漏电流过大及变频器频繁保护。</p>

3.5 主回路外围器件选型

表 3-2 主回路外围器件选型表（推荐）

变频器型号	空开 (MCCB) A	接触器 A	主回路导线		控制回路导 线 mm ²
			输入侧 mm ²	输出侧 mm ²	
单相 220V					
ACH800-T1-R75	16	10	2.5	2.5	1.0
ACH800-T1-1R5G	20	16	4.0	2.5	1.0
ACH800-T1-2R2G	32	20	6.0	4.0	1.0
三相 220V					
ACH800-T2-R75	16	10	2.5	2.5	1.0
ACH800-T2-1R5G	16	10	2.5	2.5	1.0
ACH800-T2-2R2G	25	16	4.0	4.0	1.0
ACH800-T2-004G	32	25	4.0	4.0	1.0
ACH800-T2-5R5G	63	40	4.0	4.0	1.0
ACH800-T2-7R5G	63	40	6.0	6.0	1.0
ACH800-T2-011G	100	100	10	10	1.0
ACH800-T2-015G	125	125	16	10	1.0
ACH800-T2-018G	160	160	16	16	1.0
ACH800-T2-022G	200	200	25	25	1.0
ACH800-T2-030G	200	200	35	35	1.0
ACH800-T2-037G	250	250	50	50	1.0
ACH800-T2-045G	250	250	70	70	1.0
ACH800-T2-055G	350	350	120	120	1.0
ACH800-T2-075G	500	500	185	185	1.0
三相 380V					
ACH800-T3-R75/1R5P	10	10	2.5	2.5	1.0
ACH800-T3-1R5/2R2P	16	16	2.5	2.5	1.0
ACH800-T3-2R2/004P	16	16	2.5	2.5	1.0
ACH800-T3-004G/5R5P	25	25	4.0	4.0	1.0

变频器型号	空开 (MCCB) A	接触器 A	主回路导线		控制回路导线 mm ²
			输入侧 mm ²	输出侧 mm ²	
ACH800-T3-5R5G/7R5P	32	32	4.0	4.0	1.0
ACH800-T3-7R5G/011P	40	40	4.0	4.0	1.0
ACH800-T3-011G/015P	63	63	4.0	4.0	1.0
ACH800-T3-015G/018P	63	63	6.0	6.0	1.0
ACH800-T3-018G/022P	100	100	6	6	1.0
ACH800-T3-022G/030P	100	100	10	10	1.0
ACH800-T3-030G/037P	125	125	16	16	1.0
ACH800-T3-037G/045P	160	160	16	16	1.0
ACH800-T3-045G/055P	200	200	25	25	1.0
ACH800-T3-055G/075P	250	250	35	35	1.0
ACH800-T3-075G/090P	250	250	50	50	1.0
ACH800-T3-090G/110P	350	350	70	70	1.0
ACH800-T3-110G/132P	350	350	120	120	1.0
ACH800-T3-132G/160P	400	400	150	150	1.0
ACH800-T3-160G/220P	500	500	185	185	1.0
ACH800-T3-200G/220P	630	630	150*2	150*2	1.0
ACH800-T3-220G/250P	630	630	150*2	150*2	1.0
ACH800-T3-250G/280P	800	800	185*2	185*2	1.0
ACH800-T3-280G/315P	800	800	185*2	185*2	1.0
ACH800-T3-315G/355P	1000	1000	150*3	150*3	1.0
ACH800-T3-355G/400P	1000	1000	150*4	150*4	1.0
ACH800-T3-400G/450P	1200	1200	150*4	150*4	1.0
ACH800-T3-450G	1200	1200	150*4	150*4	1.0

3.6 操作面板及盖板的拆卸和安装

3.6.1 操作面板（键盘）的拆卸和安装

ACH800系列变频器操作面板为插拔式，如使用或维护时需取下，请务必

动作轻缓，否则易损毁操作面板上的插拔式连接端子；操作面板（键盘）的拆卸和安装，如图3-3和图3-4：



图 3-3 操作面板（键盘）的拆卸图



3-4 操作面板（键盘）的安装

3.6.2 变频器盖板的拆卸和安装

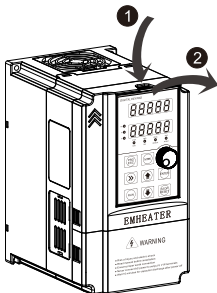
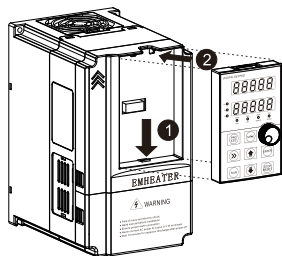
ACH800系列变频器22kW (380V)以下采用塑胶外壳，塑胶外壳下盖板的拆卸参见图 3-5。用手将下盖板两侧的往内侧用力挤压即可。30KW及以上采用钣金结构外壳，下盖板拆卸参见图3-6。



图3-5塑壳机箱下面板的拆卸



图3-6钣金机箱下面板的拆卸

3.7 接线端子图示说明

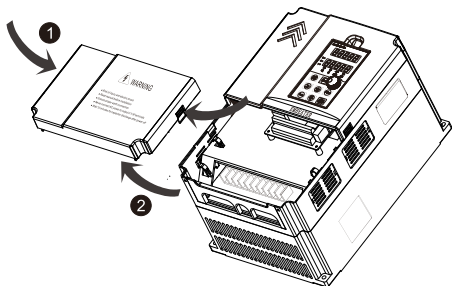

图 3-7 ACH800 系列端子布局图示

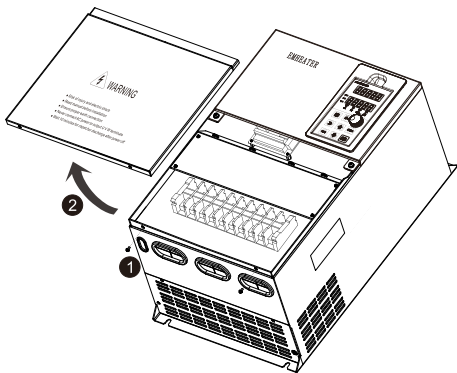
3.8 主回路端子图示及说明

3.8.1 主回路端子的功能与说明

单相 220V: 0.75~2.2 kW

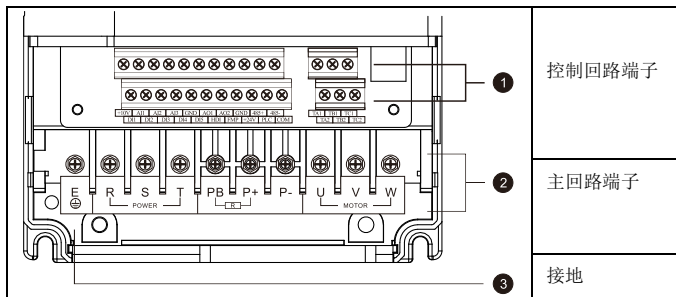
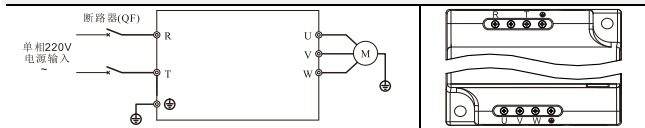

三相 220V: 0.75~2.2kW

三相 380V/480V: 0.75~2.2kW

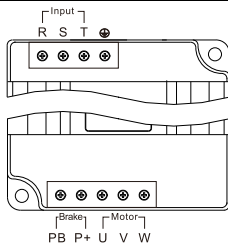
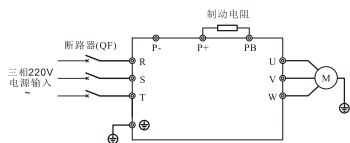

三相 220V: 4~11kW

三相 380V/480V: 4~22kW

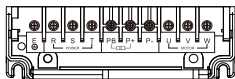
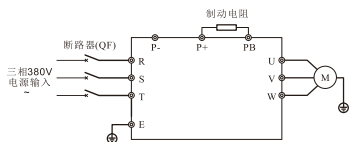
**注意:** P+和 P-为直流输入, 禁止外接制动单元

三相 220V: 15~45kW

三相 380V/480V: 30~90kW

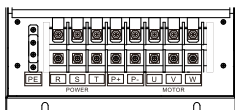
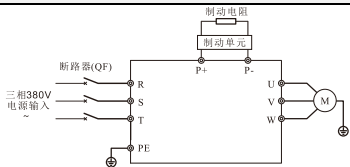

三相 220V: 55kW

三相 380V/480V: 110kW

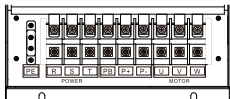
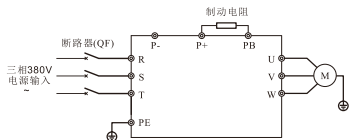

三相 220V: 75kW

三相 380V/480V: 132kW~500kW

三相 480V: ACH800-T4-110/P4-132 ~ ACH800-T4-500

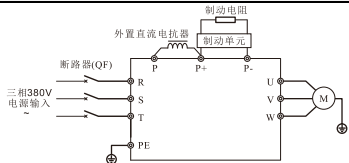

注意: P 和 P+外接直流电抗器时, 需拆除内部短接铜排

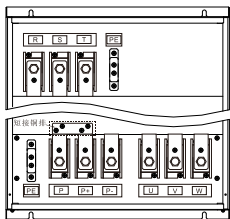

端子符号	端子名称及功能说明
L、N 或 R、T	单相交流输入端子
R、S、T	三相交流输入端子
P+、PB	制动电阻连接端子
P、P+	外接直流电抗器连接端子 (出厂时内部铜排已短接)

端子符号	端子名称及功能说明
P+、P-	直流电源输入端子；外置制动单元的直流输出端子
 或 E/PE	接地端子
U、V、W	三相交流输出端子

3.9 主回路配线注意事项

3.9.1 电源线配线

- ◆ 严禁将电源线连接至变频器的输出端子，否则将导致变频器内部器件损坏。
- ◆ 为提供输入侧过电流保护和停电检修的方便，变频器应通过断路器或漏电断路器及接触器与电源相连。
- ◆ 请确认电源相数、额定电压是否与产品的铭牌相符，否则可能造成变频器损坏。

3.9.2 电机线配线

当变频器与电机间电缆较长时，输出端的高次谐波漏电流会对变频器和外围设备产生不利影响。建议机电缆超过50米时，安装输出交流电抗器，同时参考下表进行载波频率设定。

表 3-3 变频器输出电缆长度与载波频率对照表

变频器与电机间的电缆长度	50m 以下	100m 以下	100m 以上
载波频率 (d6.00)	15kHz 以下	10kHz 以下	5kHz 以下

3.9.3 接地线配线

◆变频器会产生漏电流，载波频率越大，漏电流越大。变频器整机的漏电流大于3.5mA，漏电流的大小由使用条件决定，为保证安全，变频器和电机必须接地。

◆接地电阻应小于10欧姆。接地电缆的线径要求，参考同机型输入输出电缆的截面积的一半选取。

◆切勿与焊接机及其他动力设备共用接地线。

◆使用两台以上变频器的场合，请勿使接地线形成回路。



图 3-8 接地线接法示意图

3.9.4 传导和辐射干扰的对策

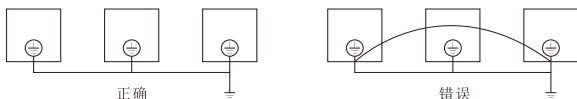

图 3-9 防传导辐射干扰接线示意图

◆安装输入噪声滤波器，滤波器到变频器的输入电源端的配线应尽量短。

◆滤波器的外壳与安装柜体应大面积可靠连接，以减少噪声电流 I_g 的回路阻抗

- ◆变频器和电机之间的接线距离应尽量短，电机电缆采用4芯电缆，其中地线一端在变频器侧接地，另一端接电机外壳，电机电缆套入金属管中。
- ◆输入电源线和输出电机线应尽量远离。
- ◆容易受影响的设备和信号线，应尽量远离变频器安装。
- ◆关键的信号线应使用屏蔽电缆，建议屏蔽电缆层采用360度接地发接地，并套入金属管中。应尽量远离变频器的输入电源线和输出电机线，如果信号线电缆必须跨越输入电源线或输出电机线，二者之间应保持正交。
- ◆采用模拟量电压、电流信号进行远程频率设定时，请采用双股胶合屏蔽电缆，并将屏蔽层接在变频器的接地端子PE上，信号线电缆最长不超过50米。
- ◆控制回路端子TA/TB/TC与其他控制回路端子的配线应分离走线。
- ◆严禁将屏蔽层与其他信号线及设备短接。
- ◆变频器连接感性负载设备时（电磁接触器、继电器、电磁阀等），请务必在该负载设备线圈上使用浪涌抑制器，如图3-10所示。

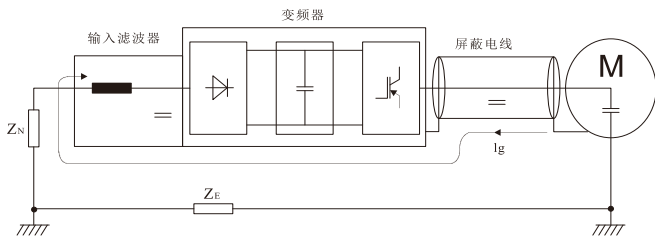

图 3-10 感性负载浪涌抑制器的应用示例

3.10 控制回路及主回路端子说明

3.10.1 控制回路及主回路接线图

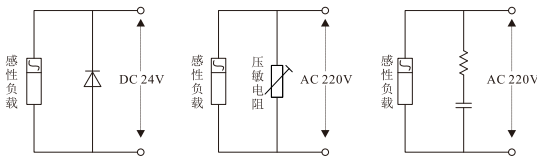
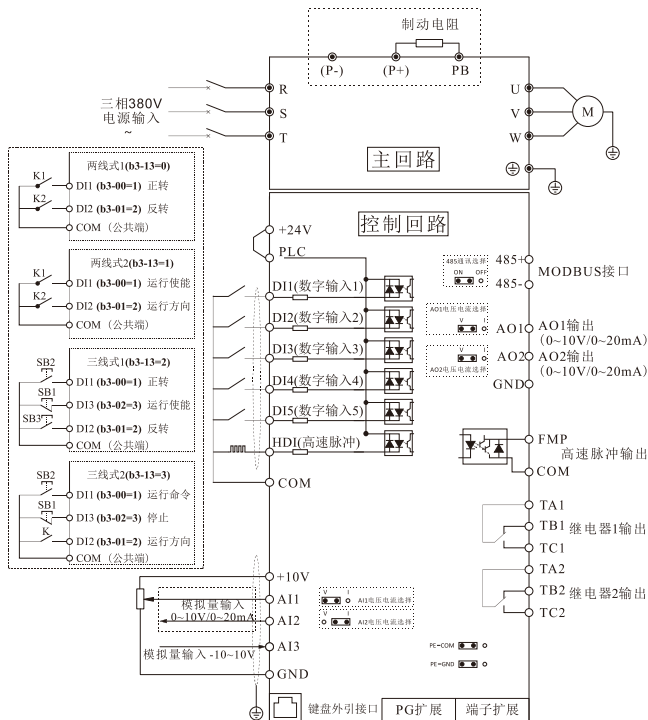

3-11 ACH800控制回路及主回路接线图

3.10.2 控制回路端子布局图



图 3-12 ACH800 单相/三相 0.75 kW ~ 2.2kW 控制回路端子图



图 3-13 ACH800 三相 4kW 以上控制回路端子图

3.10.3 控制回路端子说明

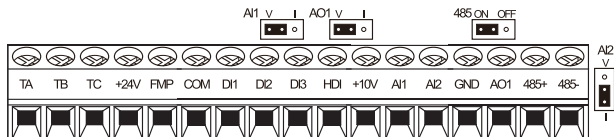
表 3-4 变频器控制回路端子定义说明

端子符号	端子名称	功能说明
电源		
+10V-GND	外接+10V 电源	向外提供 +10V 电源，最大输出电流： 10mA。一般用作外接电位器工作电源，电

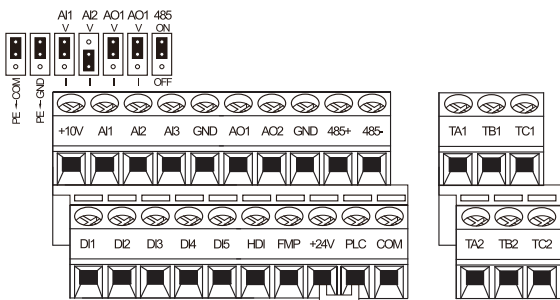
端子符号	端子名称	功能说明
		位器阻值范围: 1k Ω ~10k Ω
+24V-COM	外接+24V 电源	向外提供 +24V 电源, 一般用作数字输入输出端子工作电源和外接传感器电源(最大输出电流: 200mA)
PLC	外部电源输入端子	出厂默认与+ 24V 连接
模拟输入		
AI1-GND	模拟量输入端子1	1、 输入范围: AI1/AI2: DC 0V~10V/0mA~20mA(由控制板上的AI1和AI2跳线选择决定); AI3: DC -10V~+10V。 2、 输入阻抗: 电压输入时 22k Ω , 电流输入时 500 Ω 。
AI2-GND	模拟量输入端子2	
AI3-GND	模拟量输入端子3	
数字输入		
DI1-COM	数字输入1	1、 光藕隔离, 兼容双极性输入 2、 输入阻抗: 2.4k Ω 3、 电平输入时电压范围: 9V~30V
DI2-COM	数字输入2	
DI3-COM	数字输入3	
DI4-COM	数字输入4	
DI5-COM	数字输入5	
HDI-COM	高速脉冲输	高速脉冲输入通道。最高输入频率: 100kHz

端子符号	端子名称	功能说明
	入端子	(仍具有DIx特点)
模拟输出		
AO1-GND	模拟输出 1	由控制板上的跳线AO1/AO2选择决定电压或电流输出。 输出电压范围: 0V~10V 输出电流范围: 0mA~20mA
AO2-GND	模拟输出 2	
FMP- COM	高速脉冲输出	受功能码 b4-00 “FMP端子输出方式选择”约束当作为高速脉冲输出, 最高频率到100kHz; 当作为集电极开路输出, 与 DO规格一样。
继电器输出		
TA-TB	常闭端子	触点驱动能力: AC250V, 3A, COSØ=0.4。 DC 30V, 1A
TA1/2-TB1/2		
TA-TC	常开端子	
TA1/2-TC1/2		
通讯输出		
485+	通讯接口端子	MODBUS-RTU协议通讯的输入、输出信号端子
485-		
辅助接口		
PG 卡接口		可选择: OC, 差分, 旋变等接口

端子符号	端子名称	功能说明
通信扩展口		预留
键盘外引接口		
跳线		
PE-COM		COM 接地 PE 选择，出厂默认连接。 在有干扰的场合，将 PE 与 COM 连接可以提高抗干扰
PE-GND		GND 接地 PE 选择，出厂默认连接。 在有干扰的场合，将PE与GND连接可以提高抗干扰
AI1		AI1电压电流选择，出厂默认连接“V” V: 电压输入(0~10V); I: 电流输入(0~20mA)
AI2		AI2电压电流选择，出厂默认连接“I” V: 电压输入(0~10V); I: 电流输入(0~20mA)
AO1		AO1电压电流选择，出厂默认连接“V” V: 电压输出(0~10V); I: 电流输出(0~20mA)
AO2		AO2电压电流选择，出厂默认连接“V” V: 电压输出(0~10V); I: 电流输出(0~20mA)
485		485 通讯终端电阻选择，出厂默认连接 ON。 在有干扰的场合，可以提高抗干扰

3.10.4 多功能输入端子接线方式

DI接线模式一 (出厂默认接线方式):
当DI设定为NPN模式没有使用外部电源

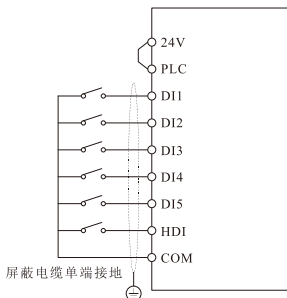

DI接线模式二:
当DI设定为NPN模式使用外部电源



图 3-14 两种不同模式下数字输入端子接线图

3.10.5 模拟量输入端子接线方式

模拟量输入采用电压信号时，容易受到外界干扰，请使用屏蔽电缆，并保证屏蔽可靠接地。配线距离尽量短，并且远离动力线。在干扰严重的场合，可以考虑在信号线上加滤波电容或铁氧化磁芯。

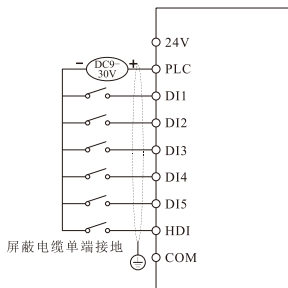

图 3-15 模拟量输入端子接线方式

第四章操作与显示

4.1 操作与显示界面介绍

用操作面板，可对变频器进行功能参数修改、变频器工作状态监控和变频器运行控制（起动、停止）等操作，其外型及功能如下图所示：

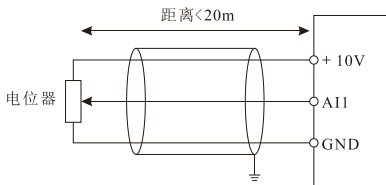

图 4-1 操作面板示意图

序号	名称	功能指示说明	
①	主LED显示区	5位LED显示，可显示设定频率、输出频率、各种监视数据以及报警代码等。	
②	辅LED显示区	5位LED显示，可显示运行频率、设定频率、输出电压等各种运行状态信息。	
③	单位/状态指示灯区	Hz	频率单位
		A	电流单位
		V	电压单位
		STOP /RUN	灯灭时表示变频器处于停机状态，灯亮时表示变频器处于运转状态。

		FWD /REV	正反转指示灯；灯亮表示处于反转状态。
		LOCAL /REMOTE	键盘操作、端子操作与远程操作（通信控制）指示灯。灯灭表示键盘操作控制状态，灯亮表示端子操作控制状态，灯闪烁表示处于远程操作控制状态。
		TRIP /ALARM	调谐/转矩控制/故障指示灯。灯亮表示处于转矩控制模式，灯慢闪表示处于调谐状态，灯快闪表示处于故障状态。
④	编码器旋钮	频率、数据或功能码增减；具有确认键功能	
⑤	操作 按键区		编程/返回键：一级菜单进入或退出。
			确认键：逐级进入菜单画面、设定参数确认。
			多功能选择键：根据 b9-01 作功能切换选择。
			移位键：在停机显示和运行显示界面下，可循环选择显示参数；在修改参数时，可以选择参数的修改位。
			递增键：数据或功能码的递增。
			递减键：数据或功能码的递减。
			运行键：在键盘操作方式下，用于运行操作。
			停止/复位键：运行状态时，按此键可用于停止运行操作；故障报警状态时，可用来复位操作，该键的特性受功能码 b9-00 制约。

4.2 功能码查看、修改方法说明

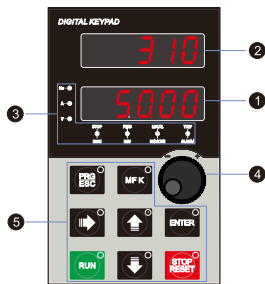
ACH800变频器的主数码显示区采用三级菜单结构进行参数设置等操作。三级

菜单分别为：功能参数组（一级菜单）→功能码（二级菜单）→功能码设定值（三级菜单）。操作流程如图4-2所示：



图 4-2 三级菜单操作流程图

说明：在三级菜单操作时，可按【PRG/ESC】键或【ENTER】键返回二级菜单。两者的区别是：按【ENTER】键将设定参数保存后返回二级菜单，并自动转移到下一个功能码；而按【PRG/ESC】键则直接返回二级菜单，不存储参数，并返回到当前功能码。

在第三级菜单状态下，若参数没有闪烁位，表示该功能码不能修改，可能原因有：

- 1) 该功能码为不可修改参数。如实际检测参数、运行记录参数等。
- 2) 该功能码在运行状态下不可修改，需停机后才能进行修改。

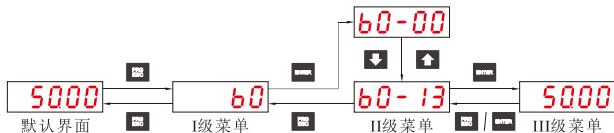
LED辅助数码显示区由参数C2-68设定。如设定C2-68=00001，则显示U00-00运行频率。

4.3 状态参数的查看方法

在停机或运行状态下，通过移位键  可分别显示多种状态参数。由功能码b9-02（运行参数1）、b9-03（运行参数2）、b9-04（停机参数）按二进

制的位选择该参数是否显示。

在停机状态下，共有十六个停机状态参数可以选择是否显示，分别为：设定频率、母线电压、DI输入状态、DO输出状态、模拟输入AI1电压、模拟输入AI2电压、模拟输入AI3电压、实际计数值、实际长度值、PLC运行步数、负载速度显示、PID设定、PULSE输入脉冲频率及3个保留参数，按键顺序切换显示选中的参数。

在运行状态下，五个运行状态参数：运行频率，设定频率，母线电压，输出电压，输出电流为默认显示，其他的显示参数：输出功率、输出转矩、DI输入状态、DO输出状态、模拟输入AI1 电压、模拟输入AI2电压、模拟输入AI3电压、实际计数值、实际长度值、线速度、PID设定、PID反馈等是否显示由功能码b9-02、b9-03按位（转化为二进制）选择，按键顺序切换显示选中的参数。

变频器断电后再上电，显示的参数被默认为变频器掉电前选择的参数。

4.4 密码设置

变频器提供了用户密码保护功能，当A0-00设为非零时，即为用户密码，退出功能码编辑状态密码保护即生效，再次按【PRG/ESC】键，将显示“-----”，必须正确输入用户密码，才能进入普通菜单，否则无法进入。

若要取消密码保护功能，只有通过密码进入，并将A0-00设为0才行。

4.5 电机参数自动调谐

选择矢量控制运行方式,在变频器运行前,必须准确输入电机的铭牌参数,EM10变频器跟据此铭牌参数匹配标准电机参数;矢量控制方式对电机参数依赖性很强,要获得良好的控制性能,必须获得被控电机的准确参数。

电机参数自动调谐步骤如下:

首先将命令源选择为操作面板命令通道 (b0-02=0)。然后请按电机实际参数输入下面的参数

参数
d0-00: 电机额定功率
d0-01: 电机额定电压
d0-02: 电机额定电流
d0-03: 电机额定频率
d0-04: 电机额定转速

交流异步电机调谐

如果是电机可和负载完全脱开,则 d0-30 请选择 2(异步电机动态完整调谐);

如果电机不可和负载完全脱开,则 d0-30 请选择 3(异步电机静态完整调谐),

然后按键盘面板上  键,变频器会自动算出电机的下列参数:

参数
d0-05: 异步机定子电阻

d0-06: 异步电机转子电阻
 d0-07: 异步电机漏感
 d0-08: 异步电机互感
 d0-09: 异步电机空载电流

完成电机参数自动调谐。

4.6 参数功能表

A0-00 设为非 0 值，即设置了参数保护密码，在功能参数模式和用户更改参数模式下，参数菜单必须在正确输入密码后才能进入，取消密码，需将 A0-00 设为 0。

用户定制参数模式下的参数菜单不受密码保护。

A 组变频器系统参数组，b 组是基本功能参数，C 组是应用参数组，d 组控制参数组，U 组是监视功能参数。

功能表中符号说明如下：

功能码	名称	功能描述	出厂值
b0-00	电机类型选择	0: 交流异步电机	0
b0-01	电机及控制模式选择	0: 无速度传感器矢量控制 (SVC) 1/2: V/F 控制 3: 有速度传感器矢量控制 (FVC)	2
b0-02	命令源选择	0: 操作面板命令通道 (LED 灭) 1: 端子命令通道 (LED 亮) 2: 通讯命令通道 (LED 闪烁)	0

功能码	名称	功能描述	出厂值
b0-03	主频率源 X 选择	0: 数字设定 (UP/ DOWN 可修改, 掉电不记忆) 1: 数字设定 (UP/ DOWN 可修改, 掉电记忆) 2: AI1 3: AI2 4: AI3 5: PULSE 脉冲设定 (HDI) 6: 多段指令 7: 简易 PLC 8: PID 9: 通讯给定	1
b0-04	辅助频率源 Y 选择	同 b0-03 (主频率源 X 选择)	0
b0-05	辅助频率源 Y 范围选择	0: 相对于最大频率 1: 相对于频率源 X	0
b0-06	辅助频率源 Y 范围	0%~150%	100%
b0-07	频率源选择	个位: 频率源选择 0: 主频率源 X 1: 主辅运算结果 (运算关系由十位确定) 2: 主频率源 X 与辅助频率源 Y 切换 3: 主频率源 X 与主辅运算结果切换 4: 辅助频率源 Y 与主辅运算结果切换 十位: 频率源主辅运算关系 0: 主+辅	0

功能码	名称	功能描述	出厂值
		1: 主-辅 2: 二者最大值 3: 二者最小值	
b0-08	编码器旋钮频率变化单位	0: 1Hz 1: 0.1Hz 2: 0.01Hz	0
b0-09	命令源捆绑频率源	个位: 操作面板命令绑定频率源选择 0: 无绑定 1: 数字设定频率 2: AI1 3: AI2 4: AI3 5: PULSE 脉冲设定 (HDI) 6: 多段速 7: 简易 PLC 8: PID 9: 通讯给定 十位: 端子命令绑定频率源选择 百位: 通讯命令绑定频率源选择 千位: 自动运行绑定频率源选择	0
b0-10	频率停机记忆选择	0: 不记忆 1: 记忆	1
b0-11	频率指令单位	1: 0.1Hz 2: 0.01Hz	2
b0-12	数字设定频率	0.00Hz~最大频率 (b0-13)	50.00Hz

功能码	名称	功能描述	出厂值
b0-13	最大频率	50.00Hz~3200.0Hz	50.00Hz
b0-14	上限频率源	0: b0-15 设定 1: AI1 2: AI2 3: AI3 4: PULSE 脉冲设定 5: 通讯给定	0
b0-15	上限频率	下限频率 b0-17~最大频率 b0-13	50.00Hz
b0-16	上限频率偏置	0.00Hz~最大频率 b0-13	0
b0-17	下限频率	0.00Hz~上限频率 b0-15	0
b0-18	运行方向	0: 方向一致 1: 方向相反	0
b0-19	运行时 UP/DOWN 基准	0: 运行频率 1: 设定频率	0
b0-20	加减速方式	0: 直线加减速 1: S 曲线加减速 A 2: S 曲线加减速 B	0
b0-21	加速时间 1	0.00s~650.00s (b0-25=2) 0.0s~6500.0s (b0-25=1) 0s~65000s (b0-25=0)	机型确定
b0-22	减速时间 1	0.00s~650.00s (b0-25=2) 0.0s~6500.0s (b0-25=1) 0s~65000s (b0-25=0)	机型确定
b0-23	S 曲线开始段时间比例	0.0%~ (100.0%-b0-24)	30.0%

功能码	名称	功能描述	出厂值
b0-24	S 曲线结束段时间比例	0.0%~(100.0%-b0-23)	30.0%
b0-25	加减速时间单位	0: 1 秒 1: 0.1 秒 2: 0.01 秒	1
b0-26	加减速时间基准频率	0: 最大频率 (b0-13) 1: 设定频率 2: 100Hz	0
b1-00	启动方式	0: 直接启动 1: 转速跟踪再启动 2: 预励磁启动 (交流异步机)	0
b1-01	转速追踪方式	0: 从停机频率开始 1: 从 50Hz 开始 2: 从最大频率开始	0
b1-02	转速追踪快慢	1~100	20
b1-03	启动频率	0.00Hz~10.00Hz	0.00Hz
b1-04	启动频率保持时间	0.0s~100.0s	0.0s
b1-05	启动直流制动/预励磁电流	0%~100%	0%
b1-06	启动直流制动/预励磁时间	0.0~100.0s	0.0s
b1-07	停机方式	0: 减速停机 1: 自由停机	0
b1-08	停机直流制动开始频率	0.00Hz~最大频率	0.00Hz

功能码	名称	功能描述	出厂值
b1-09	停机直流制动等待时间	0.0s~100.0s	0.0s
b1-10	停机直流制动电流	0%~100%	0%
b1-11	停机直流制动时间	0.0s~100.0s	0.0s
b2-00	点动运行频率	0.00Hz~最大频率	2.00Hz
b2-01	点动加速时间	0.0s~6500.0s	机型确定
b2-02	点动减速时间	0.0s~6500.0s	机型确定
b2-03	加速时间 2	0.0s~6500.0s	机型确定
b2-04	减速时间 2	0.0s~6500.0s	机型确定
b2-05	加速时间 3	0.0s~6500.0s	机型确定
b2-06	减速时间 3	0.0s~6500.0s	机型确定
b2-07	加速时间 4	0.0s~6500.0s	机型确定
b2-08	减速时间 4	0.0s~6500.0s	机型确定
b2-09	跳跃频率 1	0.00Hz~最大频率	0.00Hz
b2-10	跳跃频率 2	0.00Hz~最大频率	0.00Hz
b2-11	跳跃频率幅度	0.00Hz~最大频率	0.00Hz
b2-12	加速过程中跳频是否有效	0: 无效 1: 有效	0
b2-13	加速时间 1 与加速时间 2 切换频率点	0.00Hz~最大频率	0.00Hz
b2-14	减速时间 1 与减速时间 2 切换频率点	0.00Hz~最大频率	0.00Hz
b2-15	反转控制使能	0: 允许 1: 禁止	0
b2-16	正反转死区时间	0.0s~3000.0s	0.0s

功能码	名称	功能描述	出厂值
b2-17	设定频率低于下限频率动作	0: 以下限频率运行 1: 停机 2: 零速运行	0
b2-18	下垂控制	0.00Hz~10.00Hz	0.00Hz
b2-19	端子点动优先选择	0: 无效 1: 有效	0
b2-22	运行时间到动作选择	0: 继续运行 1: 停机	0
b2-23	风扇控制选择	0: 运行时风扇运转 1: 风扇一直运转	0
b2-24	休眠频率	0.00Hz~休眠唤醒频率 (b2-26)	0.00Hz
b2-25	休眠延迟时间	0.0s~6000.0s	0.0s
b2-26	唤醒频率	休眠频率 (b2-24)~最大频率 (b0-13)	0.00Hz
b2-27	唤醒延迟时间	0.0s~6000.0s	0.0s
b2-28	定时功能运行选择	0: 无效 1: 有效	0
b2-29	定时运行时间选择	0: b2-30 设定值 1: AI1 2: AI2 3: AI3 模拟量输入量程对应 b2-30	0
b2-30	定时运行时间	0.0 Min~6500.0Min	0.0Min
b2-31	本次运行到达时间设定	0.0 Min~6500.0Min	0.0Min
b2-32	上电时端子启动运行状态	0: 有效 1: 无效	0

功能码	名称	功能描述	出厂值																																				
b3-00	DI1 端子功能选择	0: 无功能 1: 正转运行 FWD 或运行命令 2: 反转运行 REV 或正反运行方向 3: 三线式运行控制	01																																				
b3-01	DI2 端子功能选择	4: 正转点动 (FJOG) 5: 反转点动 (RJOG) 6: 多段指令端子 1 7: 多段指令端子 2 8: 多段指令端子 3 9: 多段指令端子 4	02																																				
b3-02	DI3 端子功能选择	<table border="1"> <thead> <tr> <th>K4</th> <th>K3</th> <th>K2</th> <th>K1</th> <th>指令设定</th> <th>对应参数</th> </tr> </thead> <tbody> <tr> <td>OFF</td> <td>OFF</td> <td>OFF</td> <td>OFF</td> <td>多段指令0</td> <td>C1-00</td> </tr> <tr> <td>OFF</td> <td>OFF</td> <td>OFF</td> <td>ON</td> <td>多段指令1</td> <td>C1-01</td> </tr> <tr> <td>OFF</td> <td>OFF</td> <td>ON</td> <td>OFF</td> <td>多段指令2</td> <td>C1-02</td> </tr> <tr> <td>OFF</td> <td>OFF</td> <td>ON</td> <td>ON</td> <td>多段指令3</td> <td>C1-03</td> </tr> <tr> <td>OFF</td> <td>ON</td> <td>OFF</td> <td>OFF</td> <td>多段指令4</td> <td>C1-04</td> </tr> </tbody> </table>	K4	K3	K2	K1	指令设定	对应参数	OFF	OFF	OFF	OFF	多段指令0	C1-00	OFF	OFF	OFF	ON	多段指令1	C1-01	OFF	OFF	ON	OFF	多段指令2	C1-02	OFF	OFF	ON	ON	多段指令3	C1-03	OFF	ON	OFF	OFF	多段指令4	C1-04	06
		K4	K3	K2	K1	指令设定	对应参数																																
		OFF	OFF	OFF	OFF	多段指令0	C1-00																																
		OFF	OFF	OFF	ON	多段指令1	C1-01																																
		OFF	OFF	ON	OFF	多段指令2	C1-02																																
		OFF	OFF	ON	ON	多段指令3	C1-03																																
OFF	ON	OFF	OFF	多段指令4	C1-04																																		
OFF	ON	OFF	ON	多段指令5	C1-05																																		
OFF	ON	ON	OFF	多段指令6	C1-06																																		
OFF	ON	ON	ON	多段指令7	C1-07																																		
ON	OFF	OFF	OFF	多段指令8	C1-08																																		
ON	OFF	OFF	ON	多段指令9	C1-09																																		
b3-03	DI4 端子功能选择	ON	OFF	ON	OFF	多段指令10	C1-10																																
		ON	OFF	ON	ON	多段指令11	C1-11																																

功能码	名称	功能描述						出厂值
b3-04	DI5 端子功能选择	ON	ON	OFF	OFF	多段指令 12	C1-12	38
		ON	ON	OFF	ON	多段指令 13	C1-13	
		ON	ON	ON	OFF	多段指令 14	C1-14	
		ON	ON	ON	ON	多段指令 15	C1-15	
b3-05	预留控制端子扩展	10: 端子 UP						00
		11: 端子 DOWN						
		12: UP/DOWN 设定清零 (端子、键盘)						
		13: 加减速时间选择端子 1						
		14: 加减速时间选择端子 2						
b3-06	HDI 端子功能选择	15: 频率源切换						32
		16: 频率源 X 与数字设定频率切换						
		17: 频率源 Y 与数字设定频率切换						
		18: 运行命令切换端子						
		19: 控制命令切换端子 2						
		20: 速度/转矩控制切换						
		21: 转矩控制禁止						
		22: PID 暂停						
		23: PID 积分暂停						
		24: PID 作用方向取反						
		25: PID 参数切换						
26: PLC 状态复位								
32: 脉冲频率输入 (仅 HDI 有效)								
33: 频率修改使能								
34: 加减速禁止								
37: 故障复位 (RESET)								

功能码	名称	功能描述	出厂值
		38: 外部故障常开输入 39: 外部故障常闭输入 40: 用户自定义故障 1 41: 用户自定义故障 2 42: 运行暂停 43: 自由停车 44: 紧急停车 45: 外部停车端子 1 46: 外部停车端子 2 47: 减速直流制动 48: 立即直流制动 49: 本次运行时间清零	
b3-12	DI 端子滤波时间	0.000s~1.000s	0.010s
b3-13	端子命令方式	0: 两线式 1 1: 两线式 2 2: 三线式 1 3: 三线式 2	0
b3-14	端子 UP/DOWN 变化率	0.001Hz/s~65.535Hz/s	1.000Hz/s
b3-15	DI1 开通延时	0.0s~3000.0s	0.0s
b3-16	DI1 关断延时	0.0s~3000.0s	0.0s
b3-17	DI2 开通延时	0.0s~3000.0s	0.0s
b3-18	DI2 关断延时	0.0s~3000.0s	0.0s
b3-19	DI3 开通延时	0.0s~3000.0s	0.0s
b3-20	DI3 关断延时	0.0s~3000.0s	0.0s
b3-21	DI4 开通延时	0.0s~3000.0s	0.0s

功能码	名称	功能描述	出厂值
b3-22	DI4 关断延时	0.0s~3000.0s	0.0s
b3-23	DI5 开通延时	0.0s~3000.0s	0.0s
b3-24	DI5 关断延时	0.0s~3000.0s	0.0s
b3-25	DI 逻辑选择状态字 1	0: 高有效 1: 低有效 个位: DI1 十位: DI2 百位: DI3 千位: DI4 万位: DI5	0
b4-00	FMP 端子输出模式	0: 脉冲输出 1: 开关量输出	0
b4-01	FMP 输出功能选择 (开关量输出)	0: 无输出 1: 变频器 READY 信号	0
b4-02	继电器 1 功能选择 (TA1-TB1-TC1)	2: 变频器运行中 3: 故障输出 (自由停机故障)	3
b4-03	继电器 2 功能选择 (TA, TB, TC; TA2, TB2, TC2)	4: 故障输出 (自由停机故障, 但欠压不输出) 5: 摆频限定中	2
b4-04	DO1 功能选择	6: 转矩限定中 7: 上限频率到达 8: 下限频率到达 (运行有关) 9: 下限频率到达 (停机也输出) 10: 反向运行中 11: 零速运行中 (停机时不输出) 12: 零速运行中 2 (停机时也输出)	0

功能码	名称	功能描述	出厂值
		16: PLC 循环完成 17: 频率水平检测 FDT1 输出 18: 频率水平检测 FDT2 输出 19: 频率到达 20: 频率 1 到达输出 21: 频率 2 到达输出 22: 电流 1 到达输出 23: 电流 2 到达输出 24: 模块温度到达 25: 定时到达输出 26: 零电流状态 27: 输出电流超限 28: 欠压状态输出 29: 变频器过载预报警 30: 电机过温预报警 31: 电机过载预报警 32: 掉载中 33: AI1 > AI2 34: AI1 输入超限 35: 告警输出（所有故障） 36: 本次运行时间到达 37: 累计上电时间到达 38: 累计运行时间到达 39: 通讯设定	
b4-10	FMP 导通延时	0.0s~3000.0s	0.0s
b4-11	FMP 关闭延时	0.0s~3000.0s	0.0s

功能码	名称	功能描述	出厂值
b4-12	RELAY1 常开延时	0.0s~3000.0s	0.0s
b4-13	RELAY1 常闭延时	0.0s~3000.0s	0.0s
b4-14	RELAY2 常开延时	0.0s~3000.0s	0.0s
b4-15	RELAY2 常闭延时	0.0s~3000.0s	0.0s
b4-20	DO 输出逻辑选择 1	0: 正逻辑 1: 反逻辑 个位: FMP 十位: RELAY1 百位: RELAY2	0
b4-22	频率检测值 1 (FDT1 电平)	0.00Hz~最大频率	50.00Hz
b4-23	频率检测滞后值 1	0.0%~100.0% (FDT1 电平)	5.0%
b4-24	频率到达宽度	0.0%~100.0% (最大频率)	0.0%
b4-25	频率检测值 2 (FDT2 电平)	0.00Hz~最大频率	50.00Hz
b4-26	频率检测滞后值 2	0.0%~100.0% (FDT 电平)	5.0%
b4-27	任意到达频率检测值 1	0.00Hz~最大频率	50.00Hz
b4-28	任意到达频率检出宽度 1	0.0%~100.0% (最大频率)	0.0%
b4-29	任意到达频率检测值 2	0.00Hz~最大频率	50.00Hz
b4-30	任意到达频率检出宽度 2	0.0%~100.0% (最大频率)	0.0%
b4-31	零电流检测水平	0.0%~100.0% (电机额定电流)	5.0%

功能码	名称	功能描述	出厂值
b4-32	零电流检测延时时间	0.00~600.00s	0.10s
b4-33	输出电流超限值	0.0%~300.0%	200.0%
b4-34	电流超限检测延时时间	0.00~600.00s	0.00s
b4-35	任意到达电流 1	0.0%~100.0% (电机额定电流)	100.0%
b4-36	任意到达电流 1 宽度	0.0%~100.0% (电机额定电流)	0.0%
b4-37	任意到达电流 2	0.0%~100.0% (电机额定电流)	100.0%
b4-38	任意到达电流 2 宽度	0.0%~100.0% (电机额定电流)	0.0%
b4-39	模块温度到达	25℃~100℃	75℃
b5-00	脉冲最小输入 (HDI)	0.00kHz~b5-02	0.00 KHz
b5-01	脉冲最小输入对应设定值	-100.0%~100.0%	0.0%
b5-02	脉冲最大输入	b5-00~100.00kHz	50.00KHz
b5-03	脉冲最大输入对应设定值	-100.0%~100.0%	100.0%
b5-04	脉冲滤波时间	0.00s~10.00s	0.10s
b5-05	A11 输入电压保护值下限	0.01V~b5-06	3.10V
b5-06	A11 输入电压保护值上限	b5-05~10.00V	6.80V
b5-07	A11 最小输入值	0.00V~b5-09	0.00V
b5-08	A11 最小输入对应设	-100.0%~100.0%	0.0%

功能码	名称	功能描述	出厂值
	定		
b5-09	AI1 最大输入值	0.00V~10.00V	10.00V
b5-10	AI1 最大输入对应设定	-100.0%~100.0%	100.0%
b5-11	AI1 输入滤波时间	0.00s~10.00s	0.10s
b5-12	AI2 最小输入值	0.00V~10.00V	2.00V
b5-13	AI2 最小输入对应设定	-100.0%~100.0%	0.0%
b5-14	AI2 最大输入值	0.00V~10.00V	10.00V
b5-15	AI2 最大输入对应设定	-100.0%~100.0%	100.0%
b5-16	AI2 输入滤波时间	0.00s~10.00s	0.10s
b5-17	AI3 最小输入值	-10.00V~10.00V	-10.00V
b5-18	AI3 最小输入对应设定	-100.0%~100.0%	-100.0%
b5-19	AI3 最大输入值	-10.00V~10.00V	10.00V
b5-20	AI3 最大输入对应设定	-100.0%~100.0%	100.0%
b5-21	AI3 输入滤波时间	0.00s~10.00s	0.10s
b5-22	AI 曲线 4 最小输入	-10.00V~b5-24	0.00V
b5-23	AI 曲线 4 最小输入对应设定	-100.0%~+100.0%	0.0%
b5-24	AI 曲线 4 拐点 1 输入	B5-21~b5-26	3.00V
b5-25	AI 曲线 4 拐点 1 输入对应设定	-100.0%~+100.0%	30.0%

功能码	名称	功能描述	出厂值
b5-26	AI 曲线 4 拐点 2 输入	b5-23~b5-27	6.00V
b527	AI 曲线 4 拐点 2 输入对应设定	-100.0%~+100.0%	60.0%
b5-28	AI 曲线 4 最大输入	b5-27~+10.00V	10.00V
b5-29	AI 曲线 4 最大输入对应设定	-100.0%~+100.0%	100.0%
b5-30	AI 曲线 5 最小输入	-10.00V~b5-31	-10.00V
b5-31	AI 曲线 5 最小输入对应设定	-100.0%~+100.0%	-100.0%
b5-32	AI 曲线 5 拐点 1 输入	b5-28~b5-33	-3.00V
b5-33	AI 曲线 5 拐点 1 输入对应设定	-100.0%~+100.0%	-30.0%
b5-34	AI 曲线 5 拐点 2 输入	b5-31~b5-35	3.00V
b5-35	AI 曲线 5 拐点 2 输入对应设定	-100.0%~+100.0%	30.0%
b5-36	AI 曲线 5 最大输入	b5-33~+10.00V	10.00V
b5-37	AI 曲线 5 最大输入对应设定	-100.0%~+100.0%	100.0%
b5-38	AI1 跳跃点	-100.0%~100.0%	0.0%
b5-39	AI1 跳跃幅值	0%~100.0%	0.5%
b5-40	AI2 跳跃点	-100.0%~100.0%	0.0%
b5-41	AI2 跳跃幅值	0%~100.0%	0.5%
b5-42	AI3 跳跃点	-100.0%~100.0%	0.0%

功能码	名称	功能描述	出厂值
b5-43	AI3 跳跃幅值	0%~100.0%	0.5%
b5-44	AI 曲线选择	个位: AI1 曲线选择 1: 曲线 1 (2 点, 见 b5-07~b5-10) 2: 曲线 2 (2 点, 见 b5-12~b5-15) 3: 曲线 3 (2 点, 见 b5-17~b5-20) 4: 曲线 4 (4 点, 见 b5-22~b5-29) 5: 曲线 5 (4 点, 见 b5-30~b5-37) 十位: AI2 曲线选择, 同上 百位: AI3 曲线选择, 同上	H.321
b5-45	AI 低于最小输入设定选择	个位: AI1 低于最小输入设定选择 0: 对应最小输入设定 1: 0.0% 十位: AI2 低于最小输入设定选择, 同上 百位: AI3 低于最小输入设定选择, 同上	H.000
b6-00	FMP 功能选择	0: 运行频率对应 0~最大频率	0
b6-01	AO1 输出选择	1: 设定频率对应 0~最大频率	0
b6-02	AO2 输出	2: 输出电流对应 0~2 倍电机额定电流 3: 输出转矩对应 0~200%额定扭矩 (转矩绝对值) 4: 输出功率对应 0~2 倍电机额定功率 5: 输出电压对应 0~1.2 倍变频器母线电压	1

功能码	名称	功能描述	出厂值
		6: 脉冲输入对应 0Hz~100kHz 7: AI1 对应 0~10V 8: AI2 对应 0~10V 9: AI3 对应 0~10V 10: 保留 11: 保留 12: 通讯设定对应 0~32767 13: 电机转速对应 0~最大频率 14: 输出电流对应 0~1000A 15: 输出电压对应 0~1000V 16: 输出转矩对应 (-200%~200%) 电机额定转矩	
b6-03	FMP 输出最大频率	0.01kHz~100.00kHz	50.00kHz
b6-04	AO1 零偏系数	-100.0%~100.0%	0.0%
b6-05	AO1 增益	-10.00~10.00	1.00
b6-06	AO2 零偏系数	-100.0%~100.0%	0.0%
b6-07	AO2 增益	-10.00~10.00	1.00
b7-00	VDI1 端子功能选择	0~49	0
b7-01	VDI2 端子功能选择	0~49	0
b7-02	VDI3 端子功能选择	0~49	0
b7-03	VDI4 端子功能选择	0~49	0
b7-04	VDI5 端子功能选择	0~49	0
b7-05	VDI 端子状态设置 模式	0: 由 VDOx 的状态决定 VDI 是否有效 1: 由功能码 b7-06 设定 VDI 是否有效	0

功能码	名称	功能描述	出厂值
		个位: VDI1 十位: VDI2 百位: VDI3 千位: VDI4 万位: VDI5	
b7-06	VDI 端子状态设置	0: 无效 1: 有效 个位: VDI1 十位: VDI2 百位: VDI3 千位: VDI4 万位: VDI5	0
b7-07	AI1 端子作为 DI 时的功能选择	0~49	0
b7-08	AI2 端子作为 DI 时的功能选择	0~49	0
b7-09	AI3 端子作为 DI 时的功能选择	0~49	0
b7-10	AI 作为 DI 时的有效模式选择	0: 高电平有效 1: 低电平有效 个位: AI1 十位: AI2 百位: AI3	0
b7-11	VDO1 输出功能选择	0: 与物理 DIx 内部相连	0
b7-12	VDO2 输出功能选	1~38	0

功能码	名称	功能描述	出厂值
	择		
b7-13	VDO3 输出功能选择		0
b7-14	VDO4 输出功能选择		0
b7-15	VDO5 输出功能选择		0
b7-16	VDO1 输出延时	0.0s~3000.0s	0.0s
b7-17	VDO2 输出延时	0.0s~3000.0s	0.0s
b7-18	VDO3 输出延时	0.0s~3000.0s	0.0s
b7-19	VDO4 输出延时	0.0s~3000.0s	0.0s
b7-20	VDO5 输出延时	0.0s~3000.0s	0.0s
b7-21	VDO 输出端子有效状态选择	0: 正逻辑 1: 反逻辑 个位: VDO1 十位: VDO2 百位: VDO3 千位: VDO4 万位: VDO5	0
b9-00	STOP/RESET 键功能	0: 仅键盘操作方式下, STOP/RESET 键停机功能有效 1: 任何操作方式下, STOP/RESET 键停机功能均有效	1

功能码	名称	功能描述	出厂值
b9-01	MF.K 键功能选择	0: MF.K 无效 1: 操作面板命令通道与远程命令通道 (端子命令通道或通讯命令通道) 切换 2: 正转/反转切换功能键 3: 正转点动 4: 反转点动 5. 个性化参数切换 A0-06=11(BASE . USER. C)	3
b9-02	LED 主屏运行显示 参数 1	0000~FFFF Bit00: 运行频率 1 (Hz) Bit01: 设定频率 (Hz) Bit02: 母线电压 (V) Bit03: 输出电压 (V) Bit04: 输出电流 (A) Bit05: 输出功率 (kW) Bit06: 输出转矩 (%) Bit07: DI 输入状态 Bit08: DO 输出状态 Bit09: AI1 电压 (V) Bit10: AI2 电压 (V) Bit11: AI3 电压 (V) Bit12: 计数值 Bit13: 长度值 Bit14: 负载速度显示	H.001F

功能码	名称	功能描述	出厂值
		Bit15: PID 设定	
b9-03	LED 主屏运行显示 参数 2	0000~FFFF Bit00: PID 反馈 Bit01: PLC 阶段 Bit02: PULSE 输入脉冲频率 (kHz) Bit03: 运行频率 2 (Hz) Bit04: 剩余运行时间 Bit05: AI1 校正前电压 (V) Bit06: AI2 校正前电压 (V) Bit07: AI3 校正前电压 (V) Bit08: 线速度 Bit09: 当前上电时间 (Hour) Bit10: 当前运行时间 (Min) Bit11: 散热器温度显示 (°C) Bit12: 通讯设定值 Bit13: 编码器反馈速度 (Hz) Bit14: 主频率 X 显示 (Hz) Bit15: 辅频率 Y 显示 (Hz)	H.0000
b9-04	LED 主屏停机显示 参数	0000~FFFF Bit00: 设定频率 (Hz) Bit01: 母线电压 (V) Bit02: DI 输入状态 Bit03: DO 输出状态 Bit04: AI1 电压 (V) Bit05: AI2 电压 (V) Bit06: AI3 电压 (V)	H.0033

功能码	名称	功能描述	出厂值
		Bit07: 计数值 Bit08: 长度值 Bit09: PLC 阶段 Bit10: 负载速度 Bit11: PID 设定 Bit12: PULSE 输入脉冲频率 (kHz) Bit13: 散热器温度显示 (°C)	
b9-05	负载速度显示系数	0.0001~6.5000	1.0000
b9-06	负载速度显示小数点位数 (仅显示用)	0: 0 位小数位 1: 1 位小数位 2: 2 位小数位 3: 3 位小数位	1
b9-07	散热器温度	0°C~100°C	-
b9-08	累计运行时间	0~65535h	-
b9-09	累计上电时间	0~65535h	-
b9-11	LED 辅屏显示值	对应 U0 组参数	00004
bA-00	通信类型选择	0: Modbus	0
bA-01	波特率设置	个位: Modbus 0: 300BPS 1: 600BPS 2: 1200BPS 3: 2400BPS 4: 4800BPS 5: 9600BPS 6: 19200BPS 7: 38400BPS	5

功能码	名称	功能描述	出厂值
bA-02	Modbus 数据格式	0: 无校验<8,N,2> 1: 偶校验<8,E,1> 2: 奇校验<8,O,1> 3: 无校验<8,N,1>	0
bA-03	广播地址	0~249 (0 为广播地址)	1
bA-04	Modbus 应答时间	0ms~20ms (仅 Modbus 有效)	2
bA-05	串口通讯超时时间	0.0s: 无效 0.1~60.0s	0
bA-06	Modbus 数据传送格式选择	个位: Modbus 0: 非标准的 Modbus 协议 1: 标准的 Modbus 协议 十位: Profibus-DP 0: PP01 格式 1: PP02 格式 2: PP03 格式 3: PP05 格式	31
bA-07	通讯读取电流分辨率	0: 0.01A 1: 0.1A	0
bb-00	G/P 机型选择	0: P 型机 1: G 型机	1
bb-01	电机过载保护选择	0: 禁止 1: 允许	1
bb-02	电机过载保护增益	0.20~10.00	1.00
bb-03	电机过载预警系数	50%~100%	80%
bb-09	故障自动复位次数	0~20 (无限次数)	0
bb-10	故障自动复位期间 故障继电器动作选	0: 不动作 1: 动作	0

功能码	名称	功能描述	出厂值
	择		
bb-11	故障自动复位间隔时间	0.1s~100.0s	1.0s
bb-12	输入缺相\接触器吸合保护选择	个位：输入缺相保护选择 十位：接触器吸合保护选择 0：不保护 1：保护	11
bb-13	输出缺相保护选择	0：不保护 1：保护	1
bb-14	掉载保护选择	0：无效 1：有效	0
bb-15	掉载检测水平	0.0~100.0%	10.0%
bb-16	掉载检测时间	0.0~60.0s	1.0s
bb-17	过速度检测值	0.0%~50.0%（最大频率）	20.0%
bb-18	过速度检测时间	0.0s~60.0s	1.0s
bb-19	速度偏差过大检测值	0.0%~50.0%（最大频率）	20.0%
bb-20	速度偏差过大检测时间	0.0s~60.0s	5.0s
bb-21	瞬时停电动作选择	0：无效 1：减速 2：减速停机	0
bb-22	瞬时停动作暂停判断电压	60.0%~100.0%（标准母线电压）	85.0%
bb-23	瞬时停电电压回升判断时间	0.00s~100.00s	0.50s

功能码	名称	功能描述	出厂值
bb-24	瞬时停电动作判断电压	60.0%~100.0% (标准母线电压)	80.0%
bb-25	电机温度传感器类型	0: 无温度传感器 1: PT100 2: PT1000	0
bb-26	电机过热保护阈值	0℃~200℃	110℃
bb-27	电机过热预报警阈值	0℃~200℃	90℃
bb-28	变频器过压点	200.0V~2500.0V	机型确定
bb-29	变频器欠压点	200.0V~2000.0V	机型确定
bb-30	制动单元使用率	0%~100%	100%
bb-32	故障保护动作选择 1	个位: 电机过载 (11) 0: 自由停车 1: 按停机方式停机 2: 继续运行 十位: 输入缺相 (12) 百位: 输出缺相 (13) 千位: 外部故障 (15) 万位: 通讯异常 (16)	0
bb-33	故障保护动作选择 2	个位: 编码器/PG 卡异常 (20) 0: 自由停车 十位: 功能码读写异常 (21) 0: 自由停车 1: 按停机方式停机 百位: 保留 千位: 电机过热 (25)	0

功能码	名称	功能描述	出厂值
		万位：运行时间到达（26）	
bb-34	故障保护动作选择 3	个位：用户自定义故障 1（27） 0：自由停车 1：按停机方式停机 2：继续运行 十位：用户自定义故障 2（28） 0：自由停车 1：按停机方式停机 2：继续运行 百位：上电时间到达（29） 0：自由停车 1：按停机方式停机 2：继续运行 千位：掉载（30） 0：自由停车 1：减速停车 2：减速到电机额定频率的 7%继续运行，不掉载时自动恢复到设定频率运行 万位：运行时 PID 反馈丢失（31） 0：自由停车 1：按停机方式停机 2：继续运行	0

功能码	名称	功能描述	出厂值
bb-35	故障保护动作选择 4	个位：速度偏差过大（42） 0：自由停车 1：按停机方式停机 2：继续运行 十位：电机超速度（43） 百位：初始位置错误（51）	0
bb-37	故障时继续运行频率选择	0：以当前的运行频率运行 1：以设定频率运行 2：以上限频率运行 3：以下限频率运行 4：以异常备用频率运行	0
bb-38	异常备用频率	0.0%~100.0%（100.0%对应最大频率）	100.0%
bb-39	变频器过载保护增益	85%~115%	100%
bC-00	第一次故障类型	—	0
bC-01	第二次故障类型	—	0
bC-02	第三次故障类型（最近一次）	—	0
bC-03	最近一次故障时频率	—	0
bC-04	最近一次故障时电流	—	0
bC-05	最近一次故障时母线电压	—	0

功能码	名称	功能描述	出厂值
bC-06	最近一次故障时输入端子	—	0
bC-07	最近一次故障时输出端子	—	0
bC-08	最近一次故障时变频器状态	—	0
bC-09	最近一次故障上电时间	—	0
bC-10	最近一次故障运行时间	—	0
bC-11	第二次故障时频率	—	0
bC-12	第二次故障时电流	—	0
bC-13	第二次故障时母线电压	—	0
bC-14	第二次故障时输入端子	—	0
bC-15	第二次故障时输出端子	—	0
bC-16	第二次故障时变频器状态	—	0
bC-17	第二次故障上电时间	—	0
bC-18	第二次故障运行时间	—	0
bC-19	第一次故障时频率	—	0
bC-20	第一次故障时电流	—	0

功能码	名称	功能描述	出厂值
bC-21	第一次故障时母线电压	—	0
bC-22	第一次故障时输入端子	—	0
bC-23	第一次故障时输出端子	—	0
bC-24	第一次故障时变频器状态	—	0
bC-25	第一次故障上电时间	—	0
bC-26	第一次故障运行时间	—	0
bd-00	超设定报警电流值	0.0~600A	0.00
bd-01	超电流报警延迟时间	0.0~600s	0.00
C0-00	PID 给定源	0: C0-01 1: AI1 2: AI2 3: AI3 4: PLUSE(HDI) 5: 通讯给定 6: 多段指令给定 7: 新模式（压力值 C3 组）	7
C0-01	PID 给定	0.0%~100.0%	50.0%
C0-02	PID 给定变化时间	0.00s~650.00s	0.00s

功能码	名称	功能描述	出厂值
C0-03	PID 反馈源	0: AI1 1: AI2 2: AI3 3: AI1 - AI2 4: PLUSE(HDI) 5: 通讯给定 6: AI1 + AI2 7: MAX(AI1 , AI2) 8: Min(AI1 , AI2)	0
C0-04	PID 作用方向	0: 正作用 1: 反作用	0
C0-05	PID 给定反馈量程	0~65535	1000
C0-06	比例增益 KP1	0.00~100.00	20.00
C0-07	积分时间 TI1	0.01s~10.00s	0.80s
C0-08	微分时间 TD1	0.000s~10.000s	0.000s
C0-09	比例增益 KP2	0.00~100.00	20.00
C0-10	积分时间 TI2	0.01s~10.00s	2.00s
C0-11	微分时间 TD2	0.000s~10.000s	0.000s
C0-12	PID 切换条件	0: 不切换 1: 通过 DI 端子切换 2: 根据偏差自动切换	0
C0-13	PID 参数切换偏差 1	0.0%~C0-14	20.0%
C0-14	PID 参数切换偏差 2	C0-13~100.0%	80.0%
C0-15	PID 积分属性	个位: 积分分离 0: 无效 1: 有效	0

功能码	名称	功能描述	出厂值
		十位：输出到限值后是否停止积分 0：继续积分 1：停止积分	
C0-16	PID 初始值	0.0%~100.0%	0.0%
C0-17	PID 初始值保持时间	0.00~650.00s	0.00s
C0-18	PID 反转截止频率	0.00Hz~最大频率	0.00Hz
C0-19	PID 偏差极限	0.0%~100.0%	0.0%
C0-20	PID 微分限幅	0.00%~100.00%	0.10%
C0-21	两次输出偏差正最大偏差限幅	0.00%~100.00%	1.00%
C0-22	两次输出偏差负最大偏差限幅	0.00%~100.00%	1.00%
C0-23	PID 反馈滤波时间	0.00~60.00s	0.00s
C0-24	PID 输出滤波时间	0.00~60.00s	0.00s
C0-25	PID 反馈丢失检测值	0.0%：不判断反馈丢失 0.1%~100.0%	0.0%
C0-26	PID 反馈丢失检测时间	0.0s~20.0s	0.0s
C0-27	PID 停机运算	0：停机不运算 1：停机时运算	1
C1-00	多段指令 0	-100.0%~100.0%	0.0%
C1-01	多段指令 1	-100.0%~100.0%	0.0%
C1-02	多段指令 2	-100.0%~100.0%	0.0%
C1-03	多段指令 3	-100.0%~100.0%	0.0%
C1-04	多段指令 4	-100.0%~100.0%	0.0%

功能码	名称	功能描述	出厂值
C1-05	多段指令 5	-100.0%~100.0%	0.0%
C1-06	多段指令 6	-100.0%~100.0%	0.0%
C1-07	多段指令 7	-100.0%~100.0%	0.0%
C1-08	多段指令 8	-100.0%~100.0%	0.0%
C1-09	多段指令 9	-100.0%~100.0%	0.0%
C1-10	多段指令 10	-100.0%~100.0%	0.0%
C1-11	多段指令 11	-100.0%~100.0%	0.0%
C1-12	多段指令 12	-100.0%~100.0%	0.0%
C1-13	多段指令 13	-100.0%~100.0%	0.0%
C1-14	多段指令 14	-100.0%~100.0%	0.0%
C1-15	多段指令 15	-100.0%~100.0%	0.0%
C1-16	第 0 段指令源	0: 功能码 C1-00 给定 1: AI1 2: AI2 3: AI3 4: PULSE 脉冲给定(HDI) 5: PID 6: 数字设定频率给定 (UP/DOWN 可修改)	0
C2-00	PLC 运行方式	0: 单次运行结束停机 1: 单次运行结束保持终值 2: 一直循环	0
C2-01	PLC 掉电记忆选择	个位: 掉电记忆选择 0: 掉电不记忆 1: 掉电记忆 十位: 停机记忆选择	00

功能码	名称	功能描述	出厂值
		0: 停机不记忆 1: 停机记忆	
C2-02	PLC 第0段运行时间	0.0s(h)~6553.5s(h)	0.0s(h)
C2-03	PLC 第0段加减速时间选择	0~3	0
C2-04	PLC 第1段运行时间	0.0s(h)~6553.5s(h)	0.0s(h)
C2-05	PLC 第1段加减速时间选择	0~3	0
C2-06	PLC 第2段运行时间	0.0s(h)~6553.5s(h)	0.0s(h)
C2-07	PLC 第2段加减速时间选择	0~3	0
C2-08	PLC 第3段运行时间	0.0s(h)~6553.5s(h)	0.0s(h)
C2-09	PLC 第3段加减速时间选择	0~3	0
C2-10	PLC 第4段运行时间	0.0s(h)~6553.5s(h)	0.0s(h)
C2-11	PLC 第4段加减速时间选择	0~3	0
C2-12	PLC 第5段运行时间	0.0s(h)~6553.5s(h)	0.0s(h)
C2-13	PLC 第5段加减速时间选择	0~3	0
C2-14	PLC 第6段运行时间	0.0s(h)~6553.5s(h)	0.0s(h)
C2-15	PLC 第6段加减速时间选择	0~3	0
C2-16	PLC 第7段运行时间	0.0~6553.5s(h)	0.0s(h)
C2-17	PLC 第7段加减速时间选择	0~3	0

功能码	名称	功能描述	出厂值
C2-18	PLC 第8段运行时间	0.0s(h)~6553.5s(h)	0.0s(h)
C2-19	PLC 第8段加减速时间选择	0~3	0
C2-20	PLC 第9段运行时间	0.0s(h)~6553.5s(h)	0.0s(h)
C2-21	PLC 第9段加减速时间选择	0~3	0
C2-22	PLC 第10段运行时间	0.0s(h)~6553.5s(h)	0.0s(h)
C2-23	PLC 第10段加减速时间选择	0~3	0
C2-24	PLC 第11段运行时间	0.0s(h)~6553.5s(h)	0.0s(h)
C2-25	PLC 第11段加减速时间选择	0~3	0
C2-26	PLC 第12段运行时间	0.0s(h)~6553.5s(h)	0.0s(h)
C2-27	PLC 第12段加减速时间选择	0~3	0
C2-28	PLC 第13段运行时间	0.0s(h)~6553.5s(h)	0.0s(h)
C2-29	PLC 第13段加减速时间选择	0~3	0
C2-30	PLC 第14段运行时间	0.0s(h)~6553.5s(h)	0.0s(h)
C2-31	PLC 第14段加减速时间选择	0~3	0

功能码	名称	功能描述	出厂值
C2-32	PLC 第 15 段运行时间	0.0s(h)~6553.5s(h)	0.0s(h)
C2-33	PLC 第 15 段加减速时间选择	0~3	0
C2-34	PLC 运行时间	0: s (秒) 1: h (小时)	0
C2-35	PLC 功能选择	0: C2-02~C2-34 有效 1: C2-35~C2-68 有效	0
C2-36	第 0 段速加速时间	0.0S-3000.0S	10.0S
C2-37	第 0 段速减速时间	0.0S-3000.0S	10.0S
C2-38	第 1 段速加速时间	0.0S-3000.0S	10.0S
C2-39	第 1 段速减速时间	0.0S-3000.0S	10.0S
C2-40	第 2 段速加速时间	0.0S-3000.0S	10.0S
C2-41	第 2 段速减速时间	0.0S-3000.0S	10.0S
C2-42	第 3 段速加速时间	0.0S-3000.0S	10.0S
C2-43	第 3 段速减速时间	0.0S-3000.0S	10.0S
C2-44	第 4 段速加速时间	0.0S-3000.0S	10.0S
C2-45	第 4 段速减速时间	0.0S-3000.0S	10.0S
C2-46	第 5 段速加速时间	0.0S-3000.0S	10.0S
C2-47	第 5 段速减速时间	0.0S-3000.0S	10.0S
C2-48	第 6 段速加速时间	0.0S-3000.0S	10.0S
C2-49	第 6 段速减速时间	0.0S-3000.0S	10.0S
C2-50	第 7 段速加速时间	0.0S-3000.0S	10.0S
C2-51	第 7 段速减速时间	0.0S-3000.0S	10.0S
C2-52	第 8 段速加速时间	0.0S-3000.0S	10.0S

功能码	名称	功能描述	出厂值
C2-53	第 8 段速减速时间	0.0S-3000.0S	10.0S
C2-54	第 9 段速加速时间	0.0S-3000.0S	10.0S
C2-55	第 9 段速减速时间	0.0S-3000.0S	10.0S
C2-56	第 10 段速加速时间	0.0S-3000.0S	10.0S
C2-57	第 10 段速减速时间	0.0S-3000.0S	10.0S
C2-58	第 11 段速加速时间	0.0S-3000.0S	10.0S
C2-59	第 11 段速减速时间	0.0S-3000.0S	10.0S
C2-60	第 12 段速加速时间	0.0S-3000.0S	10.0S
C2-61	第 12 段速减速时间	0.0S-3000.0S	10.0S
C2-62	第 13 段速加速时间	0.0S-3000.0S	10.0S
C2-63	第 13 段速减速时间	0.0S-3000.0S	10.0S
C2-64	第 14 段速加速时间	0.0S-3000.0S	10.0S
C2-65	第 14 段速减速时间	0.0S-3000.0S	10.0S
C2-66	第 15 段速加速时间	0.0S-3000.0S	10.0S
C2-67	第 15 段速减速时间	0.0S-3000.0S	10.0S
C3-00	设定压力 (Mpa)	0.000~60.000Mpa	0.200Mpa
C3-01	反馈满量程最大压力 (Mpa)	0.000~60.000Mpa	1.000Mpa
C3-03	防爆管保护压力 (Mpa)	0.001~60.000Mpa	1.500Mpa
C3-04	唤醒压力	0.0-100.0%(对应设定压力的百分比)	80.0
C3-07	休眠频率 HZ	0.00~最大频率	20.00Hz
C3-08	频率低于休眠频率持续时间 S	0~250s	10s
C3-09	休眠选择	0: 频率休眠有效(b2-24~b2-27)	1

功能码	名称	功能描述	出厂值
		1: 压力休眠有效(C3-04~C3-08)	
d0-00	电机额定功率	0.1kw~1000.0kw	机型确定
d0-01	电机额定电压	1V~2000V	机型确定
d0-02	电机额定电流	0.01A~655.35A (变频器<=55KW) 0.1A~6553.5A (变频器>=75KW)	机型确定
d0-03	电机额定频率	0.01Hz~最大频率	50.00Hz
d0-04	电机额定转速	1rpm~65535rpm	机型确定
d0-05	异步电机定子电阻	0.001Ω~65.535Ω (变频器<=55KW) 0.0001Ω~6.5535Ω (变频器>=75KW)	机型确定
d0-06	异步电机转子电阻	0.001Ω~65.535Ω (变频器<=55KW) 0.0001Ω~6.5535Ω (变频器>=75KW)	机型确定
d0-07	异步电机漏感	0.01mH~655.35mH (变频器<=55KW) 0.001mH~6.5535m (变频器>=75KW)	机型确定
d0-08	异步电机互感	0.1mH~6553.5 mH (变频器<=55KW) 0.01mH~65.535mH(变频器>=75KW)	机型确定
d0-09	异步电机空载电流	0.01A~d0-02 (变频器<=55KW) 0.1A~d0-02 (变频器>=75KW)	机型确定
d0-15	同步电机定子电阻	0.001Ω~65.535Ω (驱动器功率≤55kW) 0.0001Ω~6.5535Ω (驱动器功率>55kW)	机型确定
d0.16	同步电机 D 轴电感	0.01mH~655.35mH(驱动器功率≤55kW) 0.001mH~65.535mH(驱动器功	机型确定

功能码	名称	功能描述	出厂值
		率>55kW)	
d0-17	同步电机 Q 轴电感	0.01mH~ 655.35mH(驱动器功率≤55kW) 0.001mH~65.535mH(驱动器功率>55kW)	机型确定
d0-19	同步电机反电动势系数	0.1V~6553.5V	机型确定
d0-21	编码器线数	1~32767	1024
d0-22	编码器类型选择	0: ABZ 增量编码器	0
d0-23	编码器输入方向	0: 正向 1: 反向	0
d0-29	编码器故障检测时间	0: 不检测 0.1s~10.0s	0.0s
d0-30	电机 1 参数调谐	0: 无功能 1: 异步电机静态调谐 2: 异步电机动态完整调谐 3: 异步电机静态完整调谐	0
d1-00	速度/转矩控制选择	0: 速度 1: 转矩控制模式	0
d1-01	速度环 KP1	1~100	30
d1-02	速度环 Ti1	0.01s~10.00s	0.50s
d1-03	切换频率 1	0.00Hz~d1-06	5.00Hz
d1-04	速度环 KP2	1~100	20
d1-05	速度环 Ti2	0.01s~10.00s	1.00s
d1-06	切换频率 2	d1-03~最大频率	10.00Hz
d1-07	矢量控制转差增益	50~200%	100%

功能码	名称	功能描述	出厂值
d1-09	矢量控制过励磁增益	0~200	64
d1-10	速度控制电动转矩上限源	0: d1-11 1: AI1 2: AI2 3: AI3 4: PLUSE(HDI 5: 通讯给定	0
d1-11	电动转矩限定	0.0%~200.0%	150.0%
d1-14	励磁电流环比例增益	1~30000	2000
d1-15	励磁电流环积分增益	0~30000	1300
d1-16	转矩电流环比例增益	1~30000	2000
d1-17	转矩电流环积分增益	0~30000	1300
d1-18	速度环积分属性	0: 积分分离无效 1: 积分分离有效	0
d1-21	最大输出电压系数	100%~110%	105%
d1-22	弱磁区最大转矩系数	50%~200%	100%
d1-24	转矩控制指令源	0: 数字给定 1: AI1 2: AI2 3: AI3	0

功能码	名称	功能描述	出厂值
		4: PULSE(HDI) 5: 通讯给定 6: Min(AI1,AI2) 7: Max(AI1,AI2) (1~7 选项的满量程对应 d1-27 设定值)	
d1-26	转矩指令数字给定	-200.0%~200.0%	150.0%
d1-28	转矩控制正转速度数字限定	0.00~最大频率	50.00Hz
d1-29	转矩控制反转速度数字限定	0.00~最大频率	50.00Hz
d1-30	转矩控制加速时间	0.0s~650.0s	0.00s
d2-00	V/F 曲线设定	0: 直线 V/F 曲线 1: 多点 V/F 曲线 2: 平方 V/F 曲线 3: 1.2 次幂曲线 4: 1.4 次幂曲线 6: 1.6 次幂曲线 8: 1.8 次幂曲线 10: VF 完全分离模式 11: VF 半分离模式	0
d2-01	转矩提升	0 (自动转矩提升), 0.1%~30.0%	机型确认
d2-02	转矩提升截止频率	0.00~上限频率 (b0-13)	50.00
d2-03	V/F 频率点 1	0.00Hz~d2-05	0.00Hz
d2-04	V/F 电压点 1	0.0%~100.0%	0.0%
d2-05	V/F 频率点 2	d2-03~d2-07	0.00Hz

功能码	名称	功能描述	出厂值
d2-06	V/F 电压点 2	0.0%~100.0%	0.0%
d2-07	V/F 频率点 3	d2-05~最大频率	0.00Hz
d2-08	V/F 电压点 3	0.0%~100.0%	0.0%
d2-09	V/F 转差补偿系数	0.0%~200.0%	0.0%
d2-10	V/F 过励磁增益	0~200	64
d2-11	振荡抑制增益	0~100	40
d2-12	振荡抑制增益模式选择	0~4	3
d2-13	VF 分离的电压源	0: 数字设定(d2-14) 1: AI1 2: AI2 3: AI3 4: PULSE 脉冲设定 5: 多段指令 6: 简易 PLC 7: PID 8: 通讯给定 注: 100.0%对应电机额定电压	0
d2-14	VF 分离的电压数字设定	0~电机额定电压	0V
d6-00	载波频率	0.5kHz~16.0kHz	机型确定
d6-01	DPWM 切换上限频率	5.00~15.00HZ	8.00
d6-02	PWM 调制方式	0: 异步调制 1: 同步调制	0
d6-03	载波频率随温度调	0: 否	1

功能码	名称	功能描述	出厂值
	整	1: 是	
d6-04	死区补偿方式	0: 不补偿 1: 补偿方式 1 2: 补偿方式 2	1
d6-05	随机 PWM 深度	0: 随机 PWM 无效 1~10: PWM 载频随机深度	0
d6-06	电流检测补偿	0~100	0
d6-07	SVC 优化选择模式	1: 优化模式 1 2: 优化模式 2	2
A0-00	用户密码	0~65535	0
A0-01	产品号	—	机型确定
A0-02	软件版本号	—	机型确定
A0-06	个性化参数组参数选择	个位:用户定制参数组显示选择 00:不显示 01:显示	01
A0-07	功能码修改属性	0: 可修改 1: 不可修改	0
A0-09	参数初始化	0: 无操作 1: 恢复出厂设定,不包括电机参数 2: 恢复出厂设定,包括电机参数 4: 清除记录信息	0
A2-00	过流失速动作电流	50%~200%	150%
A2-01	过流失速使能	0~1	1
A2-02	过流失速抑制增益	0~100	20
A2-03	倍速过流失速动作	50%~200%	50%

功能码	名称	功能描述	出厂值
	电流补偿系数		
A2-04	过压失速动作电压	200.0V~2000.0V	760V
A2-05	过压失速使能	0~1	1
A2-06	过压失速抑制频率增益	0~100	30
A2-07	过压失速抑制电压增益	0~100	30
A2-08	过压失速最大上升限制频率	0Hz~50Hz	5Hz
A2-09	转差补偿时间常数	0.1s~10.0s	0.5s
A2-10	自动升频使能	0~1	0
A2-11	最小电动力矩电流	10%~100%	50%
A2-12	最大发电力矩电流	10%~100%	20%
A2-13	自动升频 KP	0~100	50
A2-14	自动升频 KI	0~100	50
A2-15	在线转矩补偿增益	80~150	100
A2-16	转速跟踪闭环电流 KP	0~1000	500
A2-17	转速跟踪闭环电流 KI	0~1000	800
A2-18	转速跟踪闭环电流大小	30%~200%	机型确定
A2-19	转速跟踪闭环电流下限定值	10%~100%	30%
A2-20	转速跟踪电压上升时间	0.5s~3.0s	1.1s

功能码	名称	功能描述	出厂值
A2-21	去磁时间	0.00s~5.00s	1.0s
A2-22	制动起始电压	650V~800V	690V
U0-00	运行频率	—	—
U0-01	设定频率	—	—
U0-02	母线电压	—	—
U0-03	输出电压	—	—
U0-04	输出电流	—	—
U0-05	输出功率	—	—
U0-06	输出转矩	—	—
U0-07	DI 输入状态	—	—
U0-08	DO 输出状态	—	—
U0-09	AI1 电压	—	—
U0-10	AI2 电压	—	—
U0-11	AI3 电压	—	—
U0-14	负载速度显示	—	—
U0-15	PID 设定	—	—
U0-16	PID 反馈	—	—
U0-17	PLC 阶段	—	—
U0-18	PULSE 输入脉冲频率	—	—
U0-19	反馈速度	—	—
U0-20	剩余运行时间	—	—
U0-21	AI1 校正前电压	—	—
U0-22	AI2 校正前电压	—	—
U0-23	AI3 校正前电压	—	—

功能码	名称	功能描述	出厂值
U0-24	线速度	—	—
U0-26	当前运行时间	—	—
U0-27	通讯设定值	—	—
U0-28	实际反馈速度	—	—
U0-29	编码器反馈速度	—	—
U0-30	主频率 X 显示	—	—
U0-31	辅频率 Y 显示	—	—
U0-32	查看任意内存地址值	—	—
U0-34	电机温度值	—	—
U0-35	目标转矩	—	—
U0-36	旋变位置	—	—
U0-37	功率因素角度	—	—
U0-38	ABZ 位置	—	—
U0-39	VF 分离目标电压	—	—
U0-40	VF 分离输出电压	—	—
U0-41	DI 输入直观显示	—	—
U0-42	DO 输入直观显示	—	—
U0-43	DI 功能状态直观显示 1	—	—
U0-44	DI 功能状态直观显示 2	—	—
U0-58	Z 信号计数器	—	—
U0-59	设定频率 (%)	—	—
U0-60	运行频率 (%)	—	—

功能码	名称	功能描述	出厂值
U0-61	变频器运行状态	—	—
U0-62	当前故障编码	—	—
U0-63	点对点通讯发送值	—	—
U0-64	从站的个数		
U0-65	转矩上限		

4.7 故障报警及对策

EM10 变频器共有 35 项警示信息及保护功能，一旦故障发生，保护功能动作，变频器停止输出，变频器故障继电器接点动作，并在变频器显示面板上显示故障代码。用户在寻求服务之前，可以先按本节提示进行自查，分析故障原因，找出解决方法。如果属于虚线框内所述原因，请寻求服务，与您所购变频器的代理商或直接与我公司联系。

35 项警示信息中 Err22 为硬件过流或过压信号，大部分情况下硬件过压故障造成 Err22 报警。

故障名称	显示	故障原因排查	故障处理对策
逆变单元保护	Err01	1、变频器输出回路短路 2、电机和变频器接线过长 3、模块过热 4、变频器内部接线松动 5、主控板异常	1、排除外围故障 2、加装电抗器或输出滤波器 3、检查风道是否堵塞、风扇是否正常工作并排除存在问题 4、插好所有连接线 5、寻求技术支持

故障名称	显示	故障原因排查	故障处理对策
		6、驱动板异常 7、逆变模块异常	6、寻求技术支持 7、寻求技术支持
加速过电流	Err02	1、变频器输出回路存在接地或短路 2、控制方式为矢量且没有进行参数辨识 3、加速时间太短 4、手动转矩提升或 V/F 曲线不合适 5、电压偏低 6、对正在旋转的电机进行启动 7、加速过程中突加负载 8、变频器选型偏小	1、排除外围故障 2、进行电机参数辨识 3、增大加速时间 4、调整手动提升转矩或 V/F 曲线 5、将电压调至正常范围 6、选择转速追踪启动/电机停止后再启动 7、取消突加负载 8、选用功率等级更大的变频器
减速过电流	Err03	1、变频器输出回路存在接地或短路 2、控制方式为矢量且没有进行参数辨识 3、减速时间太短 4、电压偏低 5、减速过程中突加负载 6、没有加装制动单元和制动电阻	1、排除外围故障 2、进行电机参数辨识 3、增大减速时间 4、将电压调至正常范围 5、取消突加负载 6、加装制动单元及电阻
恒速过电流	Err04	1、变频器输出回路存在接	1、排除外围故障 2、进行电机参数辨识

故障名称	显示	故障原因排查	故障处理对策
		地或短路 2、控制方式为矢量且没有进行参数辨识 3、电压偏低 4、运行中是否有突加负载 5、变频器选型偏小	3、将电压调至正常范围 4、取消突加负载 5、选用功率等级更大的变频器
加速过电压	Err05	1、输入电压偏高 2、加速过程中存在外力拖动电机运行 3、加速时间过短 4、没有加装制动单元和制动电阻	1、将电压调至正常范围 2、取消此外动力或加装制动电阻 3、增大加速时间 4、加装制动单元及电阻
减速过电压	Err06	1、输入电压偏高 2、减速过程中存在外力拖动电机运行 3、减速时间过短 4、没有加装制动单元和制动电阻	1、将电压调至正常范围 2、取消此外动力或加装制动电阻 3、增大减速时间 4、加装制动单元及电阻
恒速过电压	Err07	1、输入电压偏高 2、运行过程中存在外力拖动电机运行	1、将电压调至正常范围 2、取消此外动力或加装制动电阻
母线电压异常	Err08	1、输入电压不在规范规定的范围内	1、将电压调至规范要求的范围内
欠压故障	Err09	1、瞬时停电	1、复位故障

故障名称	显示	故障原因排查	故障处理对策
		2、变频器输入端电压不在规范要求的范围 3、母线电压不正常 4、整流桥及缓冲电阻不正常 5、驱动板异常 6、控制板异常	2、调整电压到正常范围 3、寻求技术支持 4、寻求技术支持 5、寻求技术支持 6、寻求技术支持
变频器过载	Err10	1、负载是否过大或发生电机堵转 2、变频器选型偏小	1、减小负载并检查电机及机械情况 2、选用功率等级更大的变频器
电机过载	Err11	1、电机保护参数bb-02设定是否合适 2、负载是否过大或发生电机堵转 3、变频器选型偏小	1、正确设定此参数 2、减小负载并检查电机及机械情况 3、选用功率等级更大的变频器
输入缺相	Err12	1、三相输入电源不正常 2、驱动板异常 3、防雷板异常 4、主控板异常	1、检查并排除外围线路中存在的问题 2、寻求技术支持 3、寻求技术支持 4、寻求技术支持
输出缺相	Err13	1、变频器到电机的引线不正常 2、电机运行时变频器三相	1、排除外围故障 2、检查电机三相绕组是否正常并排除故障 3、寻求技术支持

故障名称	显示	故障原因排查	故障处理对策
		输出不平衡 3、驱动板异常 4、模块异常	4、寻求技术支持
模块过热	Err14	1、环境温度过高 2、风道堵塞 3、风扇损坏 4、模块热敏电阻损坏 5、逆变模块损坏	1、降低环境温度 2、清理风道 3、更换风扇 4、更换热敏电阻 5、更换逆变模块
外部设备故障	Err15	1、通过多功能端子DI输入外部故障的信号 2、通过虚拟IO功能输入外部故障的信号	1、复位运行 2、复位运行
通讯故障	Err16	1、上位机工作不正常 2、通讯线不正常 3、通讯扩展卡设置不正确 4、通讯参数组设置不正确	1、检查上位机接线 2、检查通讯连接线 3、正确设置通讯扩展卡类型 4、正确设置通讯参数
接触器故障	Err17	1、驱动板和电源不正常 2、接触器不正常	1、更换驱动板或电源板 2、更换接触器
电流检测故障	Err18	1、检查霍尔器件异常 2、驱动板异常	1、更换霍尔器件 2、更换驱动板
电机调谐故障	Err19	1、电机参数未按铭牌设置	1、根据铭牌正确设定电机参数

故障名称	显示	故障原因排查	故障处理对策
		2、 参数辨识过程超时	2、检查变频器到电机引线
码盘故障	Err20	1、编码器型号不匹配 2、编码器连线错误 3、编码器损坏 4、PG 卡异常	1、根据实际正确设定编码器类型 2、排除线路故障 3、更换编码器 4、更换 PG 卡
EEPROM 读写故障	Err21	1、EEPROM 芯片损坏	1、更换主控板
变频器硬 件故障	Err22	1、存在过压 2、存在过流	1、按过压故障处理 2、按过流故障处理
对地短路 故障	Err23	1、电机对地短路	1、更换电缆或电机
电流超限 故障	Err24	1、运行电流超过设定参数 值	1、修改参数 bd-00 和 bd-01
用户自定 义故障 1	Err27	1、通过多功能端子 DI 输 入用户自定义故障1的 信号 2、通过虚拟IO功能输入用 户自定义故障1的信号	1、复位运行 2、复位运行
用户自定 义故障 2	Err28	1、通过多功能端子 DI 输 入用户自定义故障2的 信号 2、通过虚拟IO功能输入用	1、复位运行 2、复位运行

故障名称	显示	故障原因排查	故障处理对策
		户自定义故障2的信号	
掉载故障	Err30	1、变频器运行电流小于设定参数	1、确认负载是否脱离或参数设置是否符合实际运行工况
运行时 PID 反馈丢失 故障	Err31	1、PID 反馈小于C0-26 设定值	1、检查 PID 反馈信号或设置C0-26为一个合适值
逐波限流 故障	Err40	1、负载是否过大或发生电机堵转 2、变频器选型偏小	1、减小负载并检查电机及机械情况 2、选用功率等级更大的变频器
运行时切 换电机故 障	Err41	1、在变频器运行过程中通过端子更改当前电机选择	1、变频器停机后再进行电机切换操作
速度偏差 过大故障	Err42	1、编码器参数设定不正确 2、没有进行参数辨识 3、速度偏差过大检测参数设置不合理	1、正确设置编码器参数 2、进行电机参数辨识 3、根据实际情况合理设置检测参数
电机过速 度故障	Err43	1、编码器参数设定不正确 2、没有进行参数辨识 3、电机过速度检测参数设置不合理	1、正确设置编码器参数 2、进行电机参数辨识 3、根据实际情况合理设置检测参数
电机过温	Err45	1、 温度传感器接线松	1、检测温度传感器接线

故障名称	显示	故障原因排查	故障处理对策
故障		动 2、 电机温度过高	并排除故障 2、降低载频或采取其它 散热措施对电机进行 散热处理
初始位置 错误	Err51	1、 电机参数与实际偏 差太大	1、重新确认电机参数是 否正确，重点关注额 定电流是否设定偏小

4.8 常见故障及其处理方法

变频器使用过程中可能会遇到下列故障情况，请参考下述方法进行简单故障分析：

表 7-1 常见故障及其处理方法

序号	故障现象	可能原因	解决方法
1	上电无显示	电网电压没有或者过低； 变频器驱动板上的开关电源 故障；整流桥损坏； 变频器缓冲电阻损坏； 控制板、键盘故障； 控制板与驱动板、键盘之间 连线断；	检查输入电源； 检查母线电压； 寻求厂家服务；
2	上电显示 “Err23”报 警	电机或者输出线对地短路； 变频器损坏；	用摇表测量电机和输 出线的绝缘； 寻求厂家服务；
3	频繁报 Err14（模块	载频设置太高； 风扇损坏或者风道堵塞；	降低载频； 更换风扇、清理风道；

序号	故障现象	可能原因	解决方法
	过热)故障	变频器内部器件损坏(热偶或其他)	寻求厂家服务。
4	变频器运行后电机不转动	电机及电机线; 变频器参数设置错误(电机参数); 驱动板与控制板连线接触不良; 驱动板故障;	重新确认变频器与电机之间连线; 更换电机或清除机械故障; 检查并重新设置电机参数;
5	DI 端子失效	参数设置错误; 外部信号错误; 跳线松动; 控制板故障;	检查并重新设置b3组相关参数; 重新接外部信号线; 重新确认NPN跳线; 寻求厂家服务;
6	闭环矢量控制时, 电机速度无法提升	编码器故障; 编码器接错线或者接触不良; PG 卡故障; 驱动板故障;	更换码盘并重新确认接线; 更换 PG卡; 寻求服务;
7	变频器频繁报过流和过压故障	电机参数设置不对; 加减速时间不合适; 负载波动;	重新设置电机参数或者进行电机谐波; 设置合适的加减速时间; 寻求厂家服务;
8	上电(或运行)报Err17	软启动接触器未吸合;	检查接触器电缆是否松动; 检查接触器是否有故

序号	故障现象	可能原因	解决方法
			障； 检查接触器 24V 供电 电源是否有故障； 寻求厂家服务；
9	上电显示 	控制板上相关器件损坏；	更换控制板；

第五章 参数说明

5.1 b0 组基本功能

b0-00	电机类型选择		出厂值	0
	设定范围	0	交流异步电机	

0-电机 1 选择交流异步电机；

b0-01	电机及控制模式选择			出厂值	2
	设定范围	0	无速度传感器矢量控制（SVC）		
		1或2	V/F 控制		
		3	有速度传感器矢量控制（FVC）		

0：无速度传感器矢量控制

指开环矢量控制，适用于通常的高性能控制场合，一台变频器只能驱动一台电机。如机床、离心机、拉丝机、注塑机等负载。

1 或 2：V/F 控制

适用于对负载要求不高，或一台变频器拖动多台电机的场合，如风机、泵类负载。可用于一台变频器拖动多台电机的场合。

3：有速度传感器矢量控制

指闭环矢量控制，电机端必须加装编码器，变频器必须选配与编码器同类型的 PG 卡。适用于高精度的速度控制或转矩控制的场合。一台变频器只能驱动一台电机。如高速造纸机械、起重机械、电梯等负载。

提示：选择矢量控制方式时必须进行过电机参数辨识过程。只有准确的电机参数才能发挥矢量控制方式的优势。通过调整速度调节器参数 d 组功能码可获得

更优的性能。

对永磁同步电机而言，一般选择有速度传感器矢量控制，部分小功率电机应用场合也可以选 VF 控制，EM15 不支持永磁同步电机的无速度传感器矢量控制。

b0-02	命令源选择		出厂值	0
	设定范围	0	操作面板命令通道 (LED灭)	
		1	端子命令通道 (LED亮)	
		2	通讯命令通道 (LED闪烁)	

选择变频器控制命令的输入通道。

变频器控制命令包括：启动、停机、正转、反转、点动等。

0: 操作面板命令通道 (“LOCAL/REMOTE” 灯灭);

由操作面板上的【RUN】、【STOP/RESET】按键进行运行命令控制。

1: 端子命令通道 (“LOCAL/REMOTE” 灯亮)

由多功能输入端子 FWD、REV、JOGF、JOGR 等，进行运行命令控制。

2: 通讯命令通道 (“LOCAL/REMOTE” 灯闪烁)



运行命令由上位机通过通讯方式给出。具体详见通信附录。

b0-03	主频率源 X 选择		出厂值	1
	设定范围	0	数字设定 (UP/DOWN 可修改, 掉电不记忆)	
		1	数字设定 (UP/DOWN 可修改, 掉电记忆)	
		2	AI1	
		3	AI2	
		4	AI3	
		5	PULSE 脉冲设定 (HDI)	
		6	多段指令	
		7	简易PLC	





		8	PID
		9	通讯给定

选择变频器主给定频率的输入通道。共有 10 种主给定频率通道：

0：数字设定（掉电不记忆）

设定频率初始值为 b0-12 “数字设定频率” 的值。可通过键盘上的编码器或者  键与  键（或多功能输入端子的 UP、DOWN）来改变变频器的设定频率值。变频器掉电后并再次上电时，设定频率值恢复为 b0-12 “数字设定频率” 值。

1：数字设定（掉电记忆）

设定频率初始值为 b0-12 “数字设定频率” 的值。可通过键盘上的编码器或者  、  键（或多功能输入端子的 UP、DOWN）来改变变频器的设定频率值。变频器掉电后并再次上电时，设定频率为上次掉电时刻的设定频率，通过键盘上的编码器或者  、  键或者端子 UP、DOWN 的修正量被记忆。

提醒： b0-10 为 “数字设定频率停机记忆选择”，b0-10 用于选择在变频器停机时，频率的修正量是被记忆还是被清零。b0-10 与停机有关，并非与掉电记忆有关，应用中要注意。

2：AI1： AI1 为 0V~10V 电压型输入；也可为 0mA~20mA 电流输入，由控制板上跳线 AI1 选择；

3：AI2： AI2 为 0V~10V 电压型输入，也可为 0mA~20mA 电流输入，由控制板上跳线 AI2 选择；

4：AI3： AI3 为 -10V~10V 电压型输入；

指频率由模拟量输入端子来确定。

AI1、AI2、AI3 的输入电压值，与目标频率的对应关系曲线，用户可以自由设

定。AI 作为频率给定时，电压/电流输入对应设定的 100.0%，是指相对最大频率 b0-13 的百分比。

5、PULSE 脉冲设定 (HDI)

频率给定通过端子 HDI 高速脉冲来给定。

脉冲给定信号规格：电压范围 9V~30V、频率范围 0kHz~100kHz。脉冲给定只能从多功能输入端子 HDI 输入。

HDI 端子输入脉冲频率与对应设定的关系，通过 b5-00~b5-03 进行设置，该对应关系为 2 点的直线对应关系，脉冲输入所对应设定的 100.0%，是指相对最大频率 b0-13 的百分比。

6、多段指令

选择多段指令运行方式时，需要通过数字量输入 DI 端子的不同状态组合，对应不同的设定频率值。

EM15 可以设置 4 个多段指令端子，4 个端子的 16 种状态，可以通过 C1 组功能码对应任意 16 个“多段指令”，“多段指令”是相对最大频率 b0-13 的百分比。数字量输入 DI 端子作为多段指令端子功能时，需要在 b3 组进行相应设置，具体内容请参考 b3 组相关功能参数说明。

7、简易 PLC

频率源为简易 PLC 时，变频器的运行频率源可在 1~16 个任意频率指令之间切换运行，1~16 个频率指令的保持时间、各自的加减速时间也可以用户设置，具体内容参考 C2 组相关说明。

8、PID

选择过程 PID 控制的输出作为运行频率。一般用于现场的工艺闭环控制，例如

恒压力闭环控制、恒张力闭环控制等场合。

应用 PID 作为频率源时，需要设置 C0 组“PID 功能”相关参数。

9、通讯给定

指频率由通讯方式给定。

b0-04	辅助频率源 Y 选择		出厂值	1	
	设定范围	0	数字设定 (UP/DOWN 可修改, 掉电不记忆)		
		1	数字设定 (UP/DOWN 可修改, 掉电记忆)		
		2	AI1		
		3	AI2		
		4	AI3		
		5	PULSE 脉冲设定 (HDI)		
		6	多段指令		
		7	简易PLC		
		8	PID		
9		通讯给定			

辅助频率源在作为独立的频率给定通道（即频率源选择为 X 到 Y 切换）时，其用法与主频率源 X 相同，使用方法可以参考 b0-03 的相关说明。当辅助频率源用作叠加给定（即主频率源 X 和辅助频率源 Y 的复合实现频率给定）时，需要注意：

- 1、当辅助频率源为数字给定时，数字设定频率（b0-12）不起作用，用户通过键盘的▲、▼键（或多功能输入端子的 UP、DOWN）进行的频率调整，直接在主给定频率的基础上调整。
- 2、当辅助频率源为模拟输入给定（AI1、AI2、AI3）或脉冲输入给定时，输入设定的 100% 对应辅助频率源范围，可通过 b0-05 和 b0-06 进行设置。

3、频率源为脉冲输入给定时，与模拟量给定类似。

提示：辅助频率源 Y 选择与主频率源 X 选择，不能设置为同一个通道，即 b0-03 与 b0-04 不要设置为相同的值，否则容易引起混乱。

b0-05	辅助频率源 Y 范围选择		出厂值	0
	设定范围	0	相对于最大频率	
		1	相对于主频率源X	
		2	通讯命令通道（LED闪烁）	
b0-06	辅助频率源 Y 范围		出厂值	100%
	设定范围	0%~150%		

当频率源选择为“频率叠加”时，这两个参数用来确定辅助频率源的调节范围。

b0-05 用于确定辅助频率源范围所对应的对象，可选择相对于最大频率，也可以相对于主频率源 X，若选择为相对于主频率源，则辅助频率源的范围将随着主频率 X 的变化而变化。

b0-07	频率源选择		出厂值	0
	设定范围	个位	频率源选择	
		0	主频率源 X	
		1	主辅运算结果（运算关系由十位确定）	
		2	主频率源 X 与辅助频率源 Y 切换	
		3	主频率源 X 与主辅运算结果切换	
		4	辅助频率源 Y 与主辅运算结果切换	
		十位	频率源主辅运算关系	
		0	主 + 辅	
		1	主 - 辅	
		2	二者最大值	
		3	二者最小值	

通过该参数选择频率给定通道。通过主频率源 X 和辅助频率源 Y 的复合实现频率给定。频率源选择频率源叠加选择叠加源切换设置目标频率，如图 5-1 所示。



图5-1目标频率设定示意图

b0-08	编码器旋钮频率变化单位		出厂值	0
	设定范围	0	1Hz	
		1	0.1Hz	
		2	0.01Hz	

本参数用来设置编码器旋钮频率调节的分辨率。

当频率分辨率为 1Hz 时，编码器旋钮旋转以 1Hz 分辨率变化。

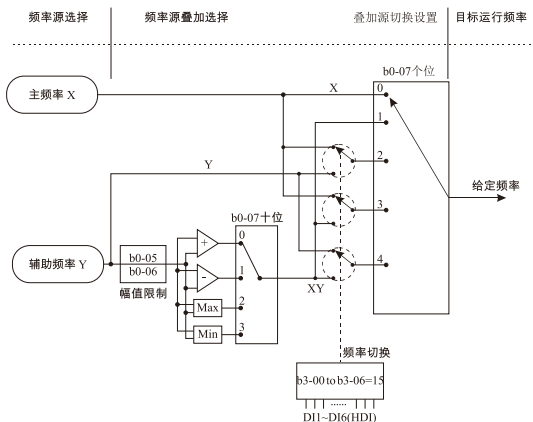
当频率分辨率为 0.1Hz 时，编码器旋钮旋转以 0.1Hz 分辨率变化。

b0-09	命令源捆绑频率源		出厂值	0
	设定范围	个位	操作面板命令绑定频率源选择	
		0	无绑定	
		1	数字设定频率	
	2	All		

		3	AI2
		4	AI3
		5	PULSE 脉冲设定 (HDI)
		6	多段指令
		7	简易 PLC
		8	PID
		9	通讯给定
		十位	端子命令绑定频率源选择 (0~9, 同个位)
		百位	通讯命令绑定频率源选择 (0~9, 同个位)
		千位	自动运行绑定频率源选择 (0~9, 同个位)

定义三种运行命令通道与九种频率给定通道之间的捆绑组合，方便实现同步切换。



以上频率给定通道的含义与主频率源 X 选择 b0-03 相同，请参见 b0-03 功能码说明。

不同的运行命令通道可捆绑相同的频率给定通道。

当命令源有捆绑的频率源时，该命令源有效期间，b0-03~b0-07 所设定频率源不再起作用。

b0-10	数字设定频率停机记忆选择		出厂值	1
	设定范围	0	不记忆	
		1	记忆	

本功能仅对频率源为数字设定时有效。

“不记忆”是指变频器停机后，数字设定频率值恢复为 b0-12（数字设定频率）的值，键盘 、 键或者端子 UP、DOWN 进行的频率修正被清零。

“记忆”是指变频器停机后，数字设定频率保留为上次停机时刻的设定频率，键盘 、 键或者端子 UP、DOWN 进行的频率修正保持有效。

b0-11	频率指令单位	出厂值		2
	设定范围	1	0.1Hz	
		2	0.01Hz	

本参数用来确定所有与频率相关功能码的分辨率。

当频率分辨率为 0.1Hz 时，EM15 最大输出频率可以到达 3200.0Hz，而频率分辨率为 0.01Hz 时，最大输出频率为 320.00Hz。

注意：修改该功能参数时，所有与频率有关参数小数点位数会变化，所对应频率值也发生变化，使用中要特别注意；该参数值恢复出厂值不恢复；

b0-12	数字设定频率	出厂值		50.00Hz
	设定范围	0.00~最大频率（对频率源选择方式为数字设定有效）		

当频率源选择为“数字设定”或“端子 UP/DOWN”时，该功能码值为变频器的频率数字设定初始值。

b0-13	最大频率	出厂值		50.00Hz
	设定范围	50.00Hz~3200.0Hz		

EM15 中模拟量输入、脉冲输入(HDI)、多段指令等，作为频率源时各自的 100.0% 都是相对 b0-13 定标的。

EM15 的输出最大频率可以达到 3200.0Hz，为兼顾频率指令分辨率与频率输入范围两个指标，可通过 b0-11 选择频率指令小数点位数。

当 b0-11 选择为 1 时，频率分辨率为 0.1Hz，此时 b0-13 设定范围为 50.0Hz~3200.0Hz；当 b0-11 选择为 2 时，频率分辨率为 0.01Hz，此时 b0-13 设定范围为 50.00Hz~320.00Hz；

注意：修改 b0-11，会使得所有与频率相关功能参数的频率分辨率变化；

b0-14	频率指令单位	出厂值	0
-------	--------	-----	---

设定范围	0	b0-15设定
	1	AI1
	2	AI2
	3	AI3
	4	PULSE 脉冲设定 (HDI)
	5	通讯设定

定义上限频率的来源。上限频率可以来自于数字设定 (b0-15)，也可来自于模拟量输入、PULSE 设定或通讯给定。当使用模拟量 AI1、AI2、AI3 设定、PULSE (HDI) 设定或通讯设定时，与主频率源类似，参见 b0-03 介绍。

例如：在卷绕控制现场采用转矩控制方式时，为避免材料断线出现“飞车”现象，可以用模拟量设定上限频率，当变频器运行至上限频率值时，变频器保持在上限频率运行。

b0-15	上限频率	出厂值	50.00Hz
	设定范围	下限频率 b0-17~最大频率 b0-13	

设定上限频率，设定范围 b0-17~b0-13

b0-16	上限频率偏置	出厂值	0.00Hz
	设定范围	0.00Hz~最大频率 b0-13	

当上限频率源设置为模拟量或 PULSE 设定时，b0-16 作为设定值的偏置量，将该偏置频率与 b0-14 设定上限频率值叠加，作为最终上限频率的设定值。

b0-17	下限频率	出厂值	0.00Hz
	设定范围	0.00Hz~上限频率 b0-15	

频率指令低于 b0-17 设定的下限频率时，变频器可以停机、以下限频率运行或者以零速运行，采用何种运行模式可以通过 b2-17 (设定频率低于下限频率运行

模式) 设置。

b0-18	运行方向		出厂值	0
	设定范围	0	方向一致	
		1	方向相反	

通过更改该功能码，可以不改变电机接线而实现改变电机转向的目的，其作用相当于调整电机（U、V、W）任意两条线实现电机旋转方向的转换。

提示：参数初始化后电机运行方向会恢复原来的状态。对于系统调试好后严禁更改电机转向的场合慎用。

b0-19	运行时 UP/ DOWN 基准		出厂值	0
	设定范围	0	运行频率	
		1	设定频率	

本参数仅当频率源为数字设定时有效。

用来确定键盘的▲、▼键或者端子 UP/DOWN 动作时，采用何种方式修正设定频率，即目标频率是在运行频率基础上增减，还是在设定频率基础上增减。

两种设置的区别，在变频器处于加减速过程时表现明显，即如果变频器的运行频率与设定频率不同时，该参数的不同选择差异很大。

b0-20	加减速方式		出厂值	0
	设定范围	0	直线加减速	
		1	S 曲线加减速 A	
		2	S 曲线加减速 B	

选择变频器在启、停动过程中频率变化的方式。

0：直线加减速：输出频率按照直线递增或递减。EM15 提供 4 种加减速时间。

可通过多功能数字输入端子（b3-00~b3-11）进行选择。

1: S 曲线加减速 A: 输出频率按照 S 曲线递增或递减。S 曲线在要求平缓启动或停机的场所使用,如电梯、输送带等。功能码 b0-23 和 b0-24 分别定义了 S 曲线加减速的起始段和结束段的时间比例。

2: S 曲线加减速 B: 在该 S 曲线加减速 B 中,电机额定频率 f_b 总是 S 曲线的拐点。一般用于在额定频率以上的高速区域需要快速加减速的场合。如图 5-2 所示。



图 5-2 S 曲线加减速 B 示意图

b0-21	加速时间 1	出厂值	机型确定
	设定范围	0.00s~650.00s (b0-25=2) 0.0s~6500.0s (b0-25=1) 0s~65000s (b0-25=0)	
b0-22	减速时间 1	出厂值	机型确定
	设定范围	0.00s~650.00s (b0-25=2) 0.0s~6500.0s (b0-25=1)	

		0s~65000s (b0-25=0)
--	--	---------------------

加速时间指变频器从零频，加速到加减速基准频率（b0-26 确定）所需时间，见图 5-3 中的 t_1 。其中， f 为设定频率， f_b 为电机额定频率， T 为从 0 频率加速到额定频率 f_b 的时间。

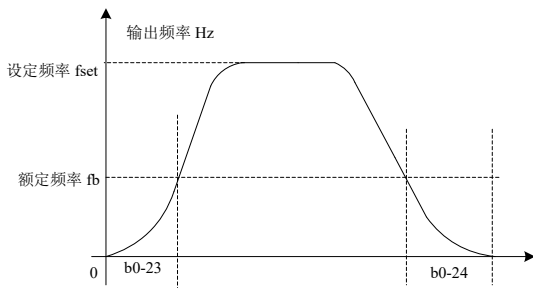
减速时间指变频器从加减速基准频率（b0-26 确定），减速到零频所需时间，见图 5-3 中的 t_2 。



图 5-3 加减速时间示意图

EM15 提供 4 组加减速时间，用户可利用数字量输入端子 DI 切换选择，四组加减速时间通过如下功能码设置：第一组：b0-21、b0-22；第二组：b2-03、b2-04；第三组：b2-05、b2-06；第四组：b2-07、b2-08。

b0-23	S 曲线开始段时间比例	出厂值	30.0%
	设定范围	0.0%~(100.0%-b0-24)	
b0-24	S 曲线结束段时间比例	出厂值	30.0%
	设定范围	0.0%~(100.0%-b0-23)	

功能码 b0-23 和 b0-24 分别定义了，S 曲线加减速 A 的起始段和结束段时间比例。

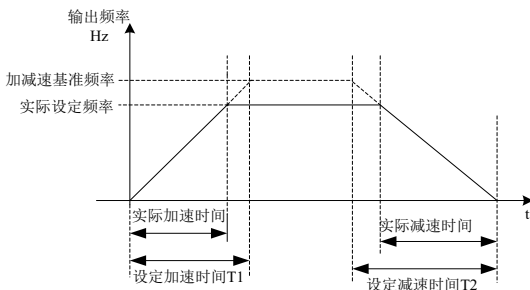
图 5-4 中 t_1 即为参数 B0-23 定义的参数，在此段时间内输出频率变化的斜率逐渐增大。 t_2 即为参数 b0-24 定义的时间，在此时间段内输出频率变化的斜率逐渐变化到 0。在 t_1 和 t_2 之间的时间内，输出频率变化的斜率是固定的，即此区间进行直线加减速。



图 5-4 S 曲线加减速 A 示意图

b0-25	加减速时间单位		出厂值	1
	设定范围	0	1 秒	
		1	0.1 秒	
		2	0.01 秒	

为满足各类现场的需求，EM15 提供 3 种加减速时间单位，分别为 1 秒、0.1 秒和 0.01 秒。

注意：修改该功能参数时，4 组加减速时间所显示小数点位数会变化，所对应的加减速时间也发生变化，应用过程中要特别留意。

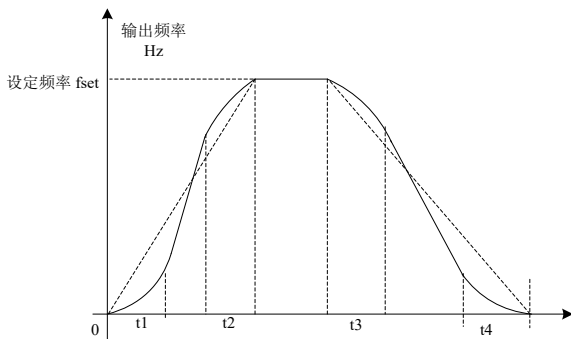
b0-26	加减速时间基准频率		出厂值	0
	设定范围	0	最大频率 (b0-13)	
		1	设定频率	
		2	100Hz	

加减速时间，是指从零频到 b0-26 所设定频率之间的加减速时间，图 6-3 为加减速时间示意图。当 b0-26 选择为 1 时，加减速时间与设定频率有关，如果设定频率频繁变化，则电机的加速度是变化的，应用时需要注意。

5.2 b1 组启停控制参数

b1-00	启动方式		出厂值	0
	设定范围	0	直接启动	
		1	转速跟踪再启动	
		2	预励磁启动（交流异步机）	

0：直接启动

若启动直流制动时间设置为 0，则变频器从启动频率开始运行。

若启动直流制动时间不为 0，则先直流制动，然后再从启动频率开始运行。适用小惯性负载，在启动时电机可能有转动的场合。

1：转速跟踪再启动

变频器先对电机的转速和方向进行判断，再以跟踪到的电机频率启动，对旋转中电机实施平滑无冲击启动。适用大惯性负载的瞬时停电再启动。为保证转速跟踪再启动的性能，需准确设置电机参数。

2：异步机预励磁启动

只对异步电机有效，用于在电机运行前先建立磁场。

预励磁电流、预励磁时间参见功能码 b1-05、b1-06 说明。

若预励磁时间设置为 0，则变频器取消预励磁过程，从启动频率开始启动。预励磁时间不为 0，则先预励磁再启动，可以提高电机动态响应性能。

b1-01	转速追踪方式		出厂值	0
	设定范围	0	从停机频率开始	
		1	从50Hz开始	
		2	从最大频率开始	

为用最短时间完成转速跟踪过程，选择变频器跟踪电机转速的方式：

0：从停电时的频率向下跟踪，通常选用此种方式。

1：从 50hz 开始向上跟踪，在停电时间较长再启动的情况使用。

2：从最大频率向下跟踪，一般发电性负载使用。

b1-02	转速追踪快慢		出厂值	20
	设定范围	1~100		

转速追踪再启动时，选择转速追踪的快慢。

参数越大，则跟踪速度越快。但设置过大可能引起跟踪效果不可靠。

b1-03	启动频率		出厂值	0.00Hz
	设定范围	0.00Hz~10.00Hz		
b1-04	启动频率保持时间		出厂值	0.0s
	设定范围	0.0s~100.0s		

为保证启动时的电机转矩，请设定合适的启动频率。为使电机启动时充分建立磁通，需要启动频率保持一定时间。

启动频率 b1-03 不受下限频率限制。但是设定目标频率小于启动频率时，变频器不启动，处于待机状态。

正反转换过程中，启动频率保持时间不起作用。启动频率保持时间不包含在加速时间内，但包含在简易 PLC 的运行时间里。

例 1:

b0-03 = 0 频率源为数字给定

b0-12 = 2.00Hz 数字设定频率为 2.00Hz

b1-03 = 5.00Hz 启动频率为 5.00Hz

b1-04 = 2.0s 启动频率保持时间为 2.0s

此时，变频器将处于待机状态，变频器输出频率为 0.00Hz。

例 2:

b0-03 = 0 频率源为数字给定

b0-12 = 10.00Hz 数字设定频率为 10.00Hz

b1-03 = 5.00Hz 启动频率为 5.00Hz

b1-04 = 2.0s 启动频率保持时间为 2.0s

此时，变频器加速到 5.00Hz，持续 2.0s 后，再加速到给定频率 10.00Hz。

b1-05	启动直流制动/预励磁电流	出厂值	0%
	设定范围	0%~100%	
b1-06	启动直流制动/预励磁时间	出厂值	0.0s
	设定范围	0.0s~100.0s	

启动直流制动，一般用于使运转的电机停止后再启动。预励磁用于先使异步电机建立磁场后再启动，提高响应速度。

启动直流制动只在启动方式为直接启动时有效。此时变频器先按设定的启动直流制动电流进行直流制动，经过启动直流制动时间后再开始运行。若设定直流制动时间为 0，则不经过直流制动直接启动。直流制动电流越大，制动力越大。若启动方式为异步机预励磁启动，则变频器先按设定的预励磁电流预先建立磁场，经过设定的预励磁时间后再开始运行。若设定预励磁时间为 0，则不经过预励磁过程而直接启动。

启动直流制动电流 / 预励磁电流，是相对变频器额定电流的百分比。

b1-07	停机方式		出厂值	0
	设定范围	0	减速停机	
		1	自由停机	

0: 减速停机

停机命令有效后，变频器按照减速时间降低输出频率，频率降为 0 后停机。

1: 自由停机

停机命令有效后，变频器立即终止输出，此时电机按照机械惯性自由停机。

b1-08	停机直流制动开始频率		出厂值	0.00Hz
	设定范围	0.00Hz~最大频率		
b1-09	停机直流制动等待时间		出厂值	0.0s
	设定范围	0.0s~100.0s		
b1-10	停机直流制动电流		出厂值	0%
	设定范围	0.0s~100.0s		
b1-11	停机直流制动时间		出厂值	0.0s
	设定范围	0.0s~100.0s		

停机直流制动开始频率：减速停机过程中，当运行频率降低到到该频率时，开

始直流制动过程。

停机直流制动等待时间：在运行频率降低到停机直流制动开始频率后，变频器先停止输出一段时间，然后再开始直流制动过程。用于防止在较高速度时开始直流制动可能引起的过流等故障。

停机直流制动电流：指直流制动时的输出电流，相对电机额定电流的百分比。此值越大则直流制动效果越强，但是电机和变频器的发热越大。

停机直流制动时间：直流制动量保持的时间。此值为 0 则直流制动过程被取消。

停机直流制动过程见图 5-5 示意图所示。



图 5-5 停机直流制动示意图

5.3 b2 组辅助功能

b2-00	点动运行频率	出厂值	2.00Hz
	设定范围	0.00Hz~最大频率	
b2-01	点动加速时间	出厂值	机型确定 z

	设定范围	0.0s~6500.0s		
b2-02	点动减速时间		出厂值	机型确定
	设定范围	0.0s~6500.0s		

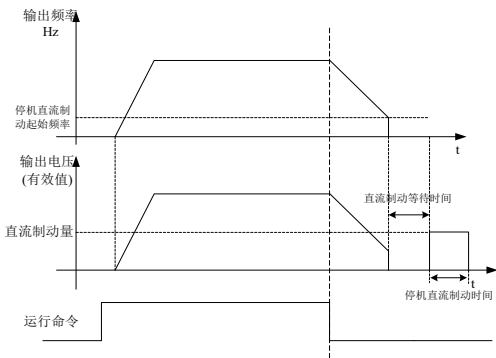
定义点动时变频器的给定频率及加减速时间。

点动运行时，启动方式固定为直接启动方式（b1-00=0），停机方式固定为减速停机（b1-07=0）。

b2-03	加速时间 2		出厂值	机型确定
	设定范围	0.0s~6500.0s		
b2-04	减速时间 2		出厂值	机型确定
	设定范围	0.0s~6500.0s		
b2-05	加速时间 3		出厂值	机型确定
	设定范围	0.0s~6500.0s		
b2-06	减速时间 3		出厂值	机型确定
	设定范围	0.0s~6500.0s		
b2-07	加速时间 4		出厂值	机型确定
	设定范围	0.0s~6500.0s		
b2-08	减速时间 4		出厂值	机型确定
	设定范围	0.0s~6500.0s		

EM15 提供 4 组加减速时间，分别为 b0-21/b0-22 及上述 3 组加减速时间。4 组加减速时间的定义完全相同，请参考 b0-21 和 b0-22 相关说明。

通过多功能数字输入端子 DI 的不同组合，可以切换选择 4 组加减速时间，具体使用方法请参考功能码 b3-01~b3-11 中的相关说明。

b2-09	跳跃频率 1		出厂值	0.00Hz
	设定范围	0.00Hz~最大频率		
b2-10	跳跃频率 2		出厂值	0.00Hz
	设定范围	0.00Hz~最大频率		

b2-11	跳跃频率幅度	出厂值	0.00Hz
	设定范围	0.00Hz~最大频率	

当设定频率在跳跃频率范围内时，实际运行频率将会运行在离设定频率最近的跳跃频率。通过设置跳跃频率，可以使变频器避开负载的机械共振点。

EM15 可设置两个跳跃频率点，若将两个跳跃频率均设为 0，则跳跃频率功能取消。跳跃频率及跳跃频率幅度的原理示意，请参考图 5-6。



图 5-6 跳跃频率示意图

b2-12	加速过程中跳跃频率是否有效		出厂值	0
	设定范围	0	无效	
		1	有效	

该功能码用于设置，在加减速过程中，跳跃频率是否有效。

设定为有效时，当运行频率在跳跃频率范围时，实际运行频率会跳过设定的跳跃频率边界。图 5-7 为加减速过程中跳跃频率有效的示意图。

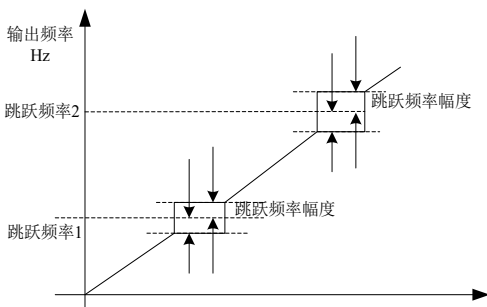

图 5-7 加减速过程中跳跃频率有效示意图

b2-13	加速时间 1 与加速时间 2 切换频率点	出厂值	0.00Hz
	设定范围	0.00Hz~最大频率	
b2-14	减速时间 1 与减速时间 2 切换频率点	出厂值	0.00Hz
	设定范围	0.00Hz~最大频率	

该功能在电机选择为电机 1，且未通过 DI 端子切换选择加减速时间时有效。

用于在变频器运行过程中，不通过 DI 端子而是根据运行频率范围，自行选择不同加减速时间。

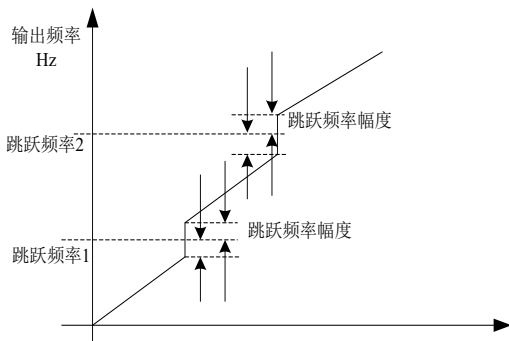

图 5-8 加减速时间切换示意图

图 5-8 为加减速时间切换的示意图。在加速过程中，如果运行频率小于 b2-13 则选择加速时间 1；如果运行频率大于 b2-13 则选择加速时间 2。

在减速过程中，如果运行频率大于 b2-14 则选择减速时间 1，如果运行频率小于 b2-14 则选择减速时间 2。

b2-15	反转控制使能		出厂值	0
	设定范围	0	允许	
		1	禁止	

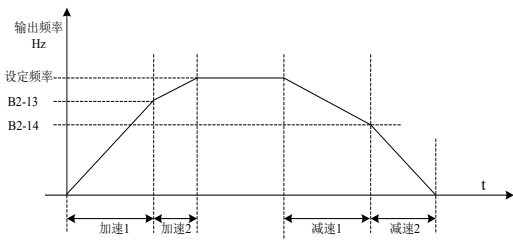
通过该参数设置变频器是否允许运行在反转状态，在不允许电机反转的场合，要设置 b2-15=1。

b2-16	正反转死区时间		出厂值	0.0s
	设定范围	0.0s~3000.0s		

设定变频器正反转过渡过程中，在输出 0Hz 处的过渡时间，如图 5-9 所示：



图 5-9 正反转死区时间示意图

b2-17	设定频率低于下限频率动作		出厂值	0
	设定范围	0	以下限频率运行	
		1	停机	
		2	零速运行	

当设定频率低于下限频率时，变频器的运行状态可以通过该参数选择。EM15 提供三种运行模式，满足各种应用需求。

b2-18	下垂控制		出厂值	0.00Hz
	设定范围	0.00Hz~10.00Hz		

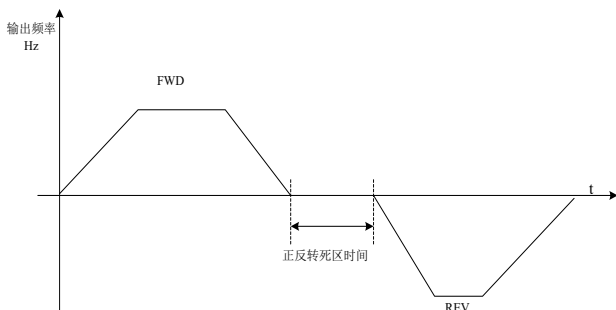
该功能一般用于多台电机拖动同一个负载时的负荷分配。

下垂控制是指随着负载增加，使变频器输出频率下降，这样多台电机拖动同一负载时，负载中的电机输出频率下降的更多，从而可以降低该电机的负荷，实现多台电机的负荷均匀。

该参数是指变频器在输出额定负载时，输出的频率下降值。

b2-19	端子点动优先选择		出厂值	0
	设定范围	0	无效	
		1	有效	

该参数用于设置，是否端子点动功能的优先级最高(仅外部端子控制模式有效)。当端子点动优先有效时，若运行过程中出现端子点动命令，则变频器切换为端子点动运行状态。

b2-23	风扇控制选择		出厂值	0
	设定范围	0	运行时风扇运转	
		1	风扇一直运转	

用于选择散热风扇的动作模式，选择为 0 时，变频器在运行状态下风扇运转，停机状态下如果散热器温度高于 40 度则风扇运转，停机状态下散热器低于 40 度时风扇不运转。

选择为 1 时，风扇在上电后一直运转。

b2-24	休眠频率		出厂值	0.00Hz
	设定范围	0.00Hz~休眠唤醒频率 (b2-26)		
b2-25	休眠延迟时间		出厂值	0.0s
	设定范围	0.0s~6000.0s		
b2-26	休眠唤醒频率		出厂值	0.00Hz
	设定范围	休眠频率 (b2-24) ~最大频率 (b0-13)		
b2-27	唤醒延迟时间		出厂值	0.0s
	设定范围	0.0s~6000.0s		

这组参数用于实现供水应用中的休眠和唤醒功能。

变频器运行过程中，当设定频率小于等于 b2-24 休眠频率时，经过 b2-25 延迟

时间后，变频器进入休眠状态，并自动停机。

若变频器处于休眠状态，且当前运行命令有效，则当设定频率大于等于 b2-26 唤醒频率时，经过时间 b2-27 延迟时间后，变频器开始启动。

一般情况下，请设置唤醒频率大于等于休眠频率。设定唤醒频率和休眠频率均为 0.00Hz，则休眠和唤醒功能无效。

在启用休眠功能时，若频率源使用 PID，则休眠状态 PID 是否运算，受功能码 C0-27 的影响，此时必须选择 PID 停机时运算（C0-27=1）。

b2-28	定时功能运行选择		出厂值	0
	设定范围	0	无效	
		1	有效	
b2-28	定时运行时间选择		出厂值	0
	设定范围	0	b2-30 设定值	
		1	AI1	
		2	AI2	
		3	AI3	
模拟输入量程 100% 对应 b2-30				
b2-30	定时运行时间		出厂值	0.0Min
	设定范围	0.0Min~6500.0Min		

该组参数用来完成变频器定时运行功能。

b2-28 定时功能选择有效时，变频器启动时开始计时，到达设定定时运行时间后，变频器自动停机，同时多功能 DO 输出 ON 信号。

变频器每次启动时，都从 0 开始计时，定时剩余运行时间可通过 U0-20 查看。

定时运行时间由 b2-29、b2-30 设置，时间单位为分钟。

b2-31	本次运行到达时间设定	出厂值	0.0Min
-------	------------	-----	--------

	设定范围	0.0Min~6500.0Min
--	-------------	------------------

当本次启动的运行时间到达此时间后，变频器多功能数字 DO 输出“本次运行时间到达” ON 信号。

b2-32	上电时端子启动运行状态		出厂值	0
	设定范围	0	无效	
		1	有效	

此参数涉及变频器的安全保护功能。

若该参数设置为 0，如果变频器上电时刻运行命令有效（例如端子运行命令上电前为闭合状态），则变频器不响应运行命令，必须先将运行命令撤除一次，运行命令再次有效后变频器才响应。

另外，若该参数设置为 1，如果变频器故障复位时刻运行命令有效，变频器也不响应运行命令，必须先将运行命令撤除才能消除运行保护状态。

设置该参数为 1，可以防止在不知情的情况下，发生上电时或者故障复位时，电机响应运行命令而造成的危险。

5.4 b3 组开关输入端子参数

EM15 系列变频器标配 6 个多功能数字输入端子（其中 HDI 可以用作高速脉冲输入端子），3 个模拟量输入端子。若系统需用更多的输入输出端子，则可选配多功能输入输出扩展卡。

功能码	名称	出厂值	备注
b3-00	DI1 端子功能选择	01（正转运行）	标配
b3-01	DI2 端子功能选择	02（反转运行）	标配
b3-02	DI3 端子功能选择	06（多段指令1）	标配

功能码	名称	出厂值	备注
b3-03	DI4 端子功能选择	07 (多段指令2)	标配
b3-04	DI5 端子功能选择	38 (外部故障常开输入)	标配
b3-05	预留控制端子扩展	0	标配
b3-06	HDI端子功能选择	32	标配

这些参数用于设定数字多功能输入端子的功能，可以选择的功能如下表所示：

附表 1 多段指令功能说明

设定	功能	说明
0	无功能	可将不使用的端子设定为“无功能”，以防止误动作。
1	正转运行 (FWD) 或者运行命令	通过外部端子来控制变频器正转与反转。
2	反转运行 (REV) 或 正反运行方向	
3	三线式运行控制	通过此端子来确定变频器运行方式是三线控制模式。详细情况请参考功能码 b3-13 (“端子命令方式”) 的说明。
4	正转点动 (FJOG)	FJOG 为点动正转运行, RJOG 为点动反转运行。点动运行频率、点动加减速时间参见功能码 b2-00、b2-01、b2-02 的说明。
5	反转点动 (RJOG)	
6	多段指令端子 1	可通过这四个端子的 16 种状态, 实现16段速度或者16种其他指令的设定。详细内容见附表 1。
7	多段指令端子 2	
8	多段指令端子 3	
9	多段指令端子 4	
10	端子 UP	由外部端子给定频率时修改频率的递增、递减

设定	功能	说明
11	端子 DOWN	指令。在频率源设定为数字设定时，可上下调节设定频率。
12	UP/DOWN 设定 清零（端子、键盘）	当频率给定数字频率给定时，此端子可清除端子 UP/ DOWN 或者键盘 UP/DOWN 所改变的频率值，使给定频率恢复到 b0-12 设定的值。
13	加减速时间选择 端子 1	通过此两个端子的 4 种状态，实现 4 种加减速时间的选择，详细内容见附表 2。
14	加减速时间选择 端子 2	
15	频率源切换	用来切换选择不同的频率源。根据频率源选择功能码（b0-07）的设置，当设定某两种频率源之间切换作为频率源时，该端子用来实现在两种频率源中切换。
16	频率源 X 与数字 设定频率切换	该端子有效，则频率源 X 用数字设定频率（b0-12）替代。
17	频率源 Y 与数字 设定频率切换	该端子有效，则频率源 Y 用数字设定频率（b0-12）替代。
18	运行命令切换端 子	当命令源设为端子控制时（b0-02=1），此端子可以进行端子控制与键盘控制的切换。当命令源设为通讯控制时（b0-02=2），此端子可以进行通讯控制与键盘控制的切换。
19	控制命令切换端 子 2	用于在端子控制和通讯控制之间的切换。若命令源选择为端子控制，则该端子有效时系统切换为通讯控制；反之亦反。
20	速度/转矩控制切	

设定	功能	说明
	换	
21	转矩控制禁止	禁止变频器进行转矩控制，变频器进入速度控制方式。
22	PID 暂停	PID 暂时失效，变频器维持当前的输出频率，不再进行频率源的 PID 调节。
23	PID 积分暂停	该端子有效时，则PID 的积分调节功能暂停，但PID 的比例调节和微分调节功能仍然有效。
24	PID 作用方向取反	该端子有效时，PID 作用方向与 C0-04 设定的方向相反。
25	PID 参数切换	当 PID 参数切换条件为 DI 端子时（C0-12=1），该端子无效时，PID 参数使用 C0-06~C0-08；该端子有效时则使用 C0-09~C0-11。
26	PLC 状态复位	PLC 在执行过程中暂停，再次运行时，可通过此端子使变频器恢复到简易 PLC 的初始状态。
32	PULSE脉冲频率输入（仅HDI有效）	HDI作为脉冲输入端子的功能。
33	频率修改使能	若该功能被设置为有效，则当频率有改变时，变频器不响应频率的更改，直到该端子状态有效。
34	加减速禁止	保证变频器不受外来信号影响（停机命令除外），维持当前输出频率。
36	保留	保留
37	故障复位（RESET）	利用端子进行故障复位的功能。与键盘上的 RESET键功能相同。用此功能可实现远距离故

设定	功能	说明
		障复位。
38	外部故障常开输入	当该信号送给变频器后，变频器报出故障 ERR15，并根据故障保护动作方式进行故障处理（详细内容参加功能码 bb-32）。
39	外部故障常闭输入	当该信号送给变频器后，变频器报出故障 ERR15，并根据故障保护动作方式进行故障处理（详细内容参加功能码 bb-32）。
40	用户自定义故障1	用户自定义故障1和2有效时，变频器分别报警
41	用户自定义故障2	ERR27 和 ERR28，变频器会根据故障保护动作选择 bb-34 所选择的动作模式进行处理。
42	运行暂停	变频器减速停车，但所有运行参数均被记忆。如 PLC 参数、摆频参数、PID 参数。此端子信号消失后，变频器恢复为停车前的运行状态。
43	自由停车	变频器封锁输出，此时电机的停车过程不受变频器控制。此方式与 b1-07 所述的自由停车的含义是相同的。
44	紧急停车	
45	外部停车端子 1	键盘控制时，可用该端子使变频器停机，相当于键盘上 STOP 键的功能。
46	外部停车端子 2	在任何控制方式下（面板控制、端子控制、通讯控制），可用该端子使变频器减速停车，此时减速时间固定为减速时间 4。
47	减速直流制动	该端子有效时，变频器先减速到停机直流制动起始频率，然后切换到直流制动状态。
48	立即直流制动	该端子有效时，变频器直接切换到直流制动状态。

设定	功能	说明
49	本次运行时间清零	该端子有效时，变频器本次运行的计时时间被清零，本功能需要与定时运行（b2-28）和本次运行时间到达（b2-31）配合使用。

4 个多段指令端子，可以组合为 16 种状态，这 16 各状态对应 16 个指令设定值。

具体如表 1 所示：

K4	K3	K2	K1	指令设定	对应参数
OFF	OFF	OFF	OFF	多段指令 0	C1-00
OFF	OFF	OFF	ON	多段指令 1	C1-01
OFF	OFF	ON	OFF	多段指令 2	C1-02
OFF	OFF	ON	ON	多段指令 3	C1-03
OFF	ON	OFF	OFF	多段指令 4	C1-04
OFF	ON	OFF	ON	多段指令 5	C1-05
OFF	ON	ON	OFF	多段指令 6	C1-06
OFF	ON	ON	ON	多段指令 7	C1-07
ON	OFF	OFF	OFF	多段指令 8	C1-08
ON	OFF	OFF	ON	多段指令 9	C1-09
ON	OFF	ON	OFF	多段指令 10	C1-10
ON	OFF	ON	ON	多段指令 11	C1-11
ON	ON	OFF	OFF	多段指令 12	C1-12
ON	ON	OFF	ON	多段指令 13	C1-13
ON	ON	ON	OFF	多段指令 14	C1-14
ON	ON	ON	ON	多段指令 15	C1-15

当频率源选择为多段速时，功能码 C1-00~C1-15 的 100.0%，对应最大频率 b0-13。

多段指令除作为多段速功能外，还可以作为 PID 的给定源，或者作为 VF 分离控制的电压源等，以满足需要在不同给定值之间切换的需求。

附表 2 加减速时间选择端子功能说明

端子 2	端子 1	加速或减速时间选择	对应参数
OFF	OFF	加速或减速时间 1	b0-21、b0-22
OFF	ON	加速或减速时间 2	b2-03、b2-04
ON	OFF	加速或减速时间 3	b2-05、b2-06
ON	ON	加速或减速时间 4	b2-07、b2-08

b3-12	DI 端子滤波时间		出厂值	0.010s
	设定范围	0.000s~1.000s		

设置 DI 端子状态的软件滤波时间。若使用场合输入端子易受干扰而引起误动作，可将此参数增大，以增强则抗干扰能力。但是该滤波时间增大会引起 DI 端子的响应变慢。

b3-13	端子命令方式		出厂值	0
	设定范围	0	两线式 1	
		1	两线式 2	
		2	三线式 1	
		3	三线式 2	

该参数定义了通过外部端子控制变频器运行的四种不同方式。

注：为方便说明，下面任意选取 DI1~DI12 的多功能输入端子中的 DI1、DI2、DI3 三个端子作为外部端子。即通过设定 b3-00~b3-02 的值来选择 DI1、DI2、DI3 三个端子的功能，详细功能定义见 b3-00~b3-09 的设定范围。

0：两线式模式 1：此模式为最常使用的两线模式。由端子 DI1、DI2 来决定电

机的正、反转运行。功能码设定如下：

功能码	名称	设定值	功能描述
b3-13	端子命令方式	0	两线式 1
b3-00	DI1 端子功能选择	1	正转运行（FWD）
b3-01	DI2 端子功能选择	2	反转运行（REV）

K1	K2	运行方向
1	0	正转
0	1	反转
1	1	停止
0	0	停止



图 5-10 两线式模式 1

如上图所示，该控制模式下，K1 闭合，变频器正转运行。K2 闭合反转，K1、K2 同时闭合或者断开，变频器停止运转。

1：两线式模式 2：用此模式时 DI1 端子功能为运行使能端子，而 DI2 端子功能确定运行方向。功能码设定如下：

功能码	名称	设定值	功能描述
b3-13	端子命令方式	1	两线式 2
b3-00	DI1 端子功能选择	1	运行使能
b3-01	DI2 端子功能选择	2	正反运行方向

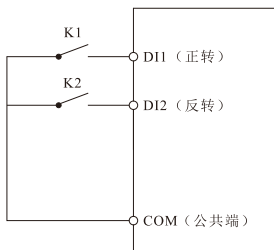

图 5-11 两线式模式 2

如上图所示，该控制模式在 K1 闭合状态下，K2 断开变频器正转，K2 闭合变频器反转；K1 断开，变频器停止运转。

2: 三线式控制模式 1: 此模式 DI3 为使能端子，方向分别由 DI1、DI2 控制。

功能码	名称	设定值	功能描述
b3-13	端子命令方式	2	三线式 1
b3-00	DI1端子功能选择	1	正转运行 (FWD)
b3-01	DI2端子功能选择	2	反转运行 (REV)
b3-02	DI3端子功能选择	3	三线式运行控制

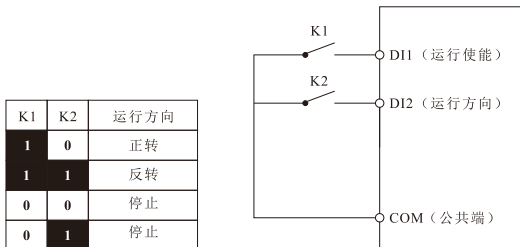

图 5-12 三线式控制模式 1

如上图所示，该控制模式在 SB1 按钮闭合状态下，按下 SB2 按钮变频器正转，按下 SB3 按钮变频器反转，SB1 按钮断开瞬间变频器停机。正常启动和运行中，必需保持 SB1 按钮闭合状态，SB2、SB3 按钮的命令则在闭合动作沿即生效，变频器的运行状态以该 3 个按钮最后的按键动作为准。

3: 三线式控制模式 2: 此模式的 DI3 为使能端子，运行命令由 DI1 来给出，方向由 DI2 的状态来决定。功能码设定如下：

功能码	名称	设定值	功能描述
b3-13	端子命令方式	3	三线式 2
b3-00	DI1端子功能选择	1	运行使能
b3-01	DI2端子功能选择	2	正反运行方向
b3-02	DI3端子功能选择	3	三线式运行控制

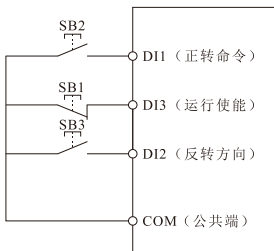

图 5-13 三线式控制模式 2

如上图所示，该控制模式在 SB1 按钮闭合状态下，按下 SB2 按钮变频器运行，

K 断开变频器正转，K 闭合变频器反转；SB1 按钮断开瞬间变频器停机。正常启动和运行中，必需保持 SB1 按钮闭合状态，SB2 按钮的命令则在闭合动作沿即生效。

b3-14	端子 UP/DOWN 变化率	出厂值	1.000Hz/s
	设定范围	0.001Hz/s~65.535Hz/s	

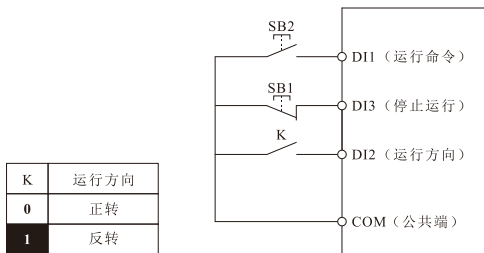
用于设置端子 UP/DOWN 调整设定频率时，频率变化的速度，即每秒钟频率的变化量。

当 b0-11（频率小数点）为 2 时，该值范围为 0.001Hz/s~65.535Hz/s。

当 b0-11（频率小数点）为 1 时，该值范围为 0.01Hz/s~655.35Hz/s。

b3-15	DI1 开通延时	出厂值	0.0s
	设定范围	0.0s~3000.0s	
b3-16	DI1 关断延时	出厂值	0.0s
	设定范围	0.0s~3000.0s	
b3-17	DI2 开通延时	出厂值	0.0s
	设定范围	0.0s~3000.0s	
b3-18	DI2 关断延时	出厂值	0.0s
	设定范围	0.0s~3000.0s	
b3-19	DI3 开通延时	出厂值	0.0s
	设定范围	0.0s~3000.0s	
b3-20	DI3 关断延时	出厂值	0.0s
	设定范围	0.0s~3000.0s	
b3-21	DI4 开通延时	出厂值	0.0s
	设定范围	0.0s~3000.0s	
b3-22	DI4 关断延时	出厂值	0.0s
	设定范围	0.0s~3000.0s	
b3-23	DI5 开通延时	出厂值	0.0s
	设定范围	0.0s~3000.0s	

b3-24	DI5 关断延时		出厂值	0.0s
	设定范围	0.0s~3000.0s		

用于设置 DI 端子状态发生变化时，变频器对该变化进行的延时时间。EM15 支持 DI1~DI5 设置延迟时间的功能。

b3-25	DI 逻辑选择状态字 1		出厂值	00000
	设定范围	个位	DI1 端子有效状态设定	
		0	高电平有效	
		1	低电平有效	
		十位	DI2 端子有效状态设定 (0~1, 同上)	
		百位	DI3 端子有效状态设定 (0~1, 同上)	
		千位	DI4 端子有效状态设定 (0~1, 同上)	
		万位	DI5 端子有效状态设定 (0~1, 同上)	

用于设置数字量输入端子的有效状态模式。

选择为高电平有效时，相应的 DI 端子与 COM 连通时有效，断开无效。

选择为低电平有效时，相应的 DI 端子与 COM 连通时无效，断开有效。

5.5 b4 组开关输出端子参数

EM15 系列变频器标配 2 个多功能模拟量输出端子，2 个多功能继电器输出端子，1 个 FMP 端子（可选择作为高速脉冲输出端子，也可选择作为集电极开路的开关量输出）。如上述输出端子不能满足现场用应用，则需要选配多功能输入输出扩展卡。

b4-00	FMP 端子输出模式		出厂值	0
	设定范围	0	脉冲输出	
		1	开关量输出	

FMP 端子是可编程的复用端子，可作为高速脉冲输出端子（FMP），也可以作为集电极开路的开关量输出端子（FMP）。

作为脉冲输出 FMP 时，输出脉冲的最高频率为 100kHz，FMP 相关功能参见 b6-00 说明。

b4-01	FMP 输出功能选择(开关量输出)	出厂值	0
b4-02	继电器 1 功能选择(TA1, TB1, TC1)	出厂值	3
b4-03	继电器 2 功能选择(TA, TB, TC; TA2,TB2, TC2)	出厂值	2

上述 3 个功能码，用于选择数字量输出的功能。

多功能输出端子功能说明如下：

设定	功能	说明
0	无输出	输出端子无任何功能
1	变频器READY信号	当变频器主回路和控制回路电源已经稳定，且变频器未检测到任何故障信息，变频器处于可运行状态时，输出ON 信号。
2	变频器运行中	表示变频器正处于运行状态，有输出频率（可以为零），此时输出 ON 信号。
3	故障输出（自由故障停机）	当变频器发生故障且故障停机时，输出 ON 信号。
4	故障输出（自由停机故障，但欠压不输出）	
5	摆频限定中	
6	转矩限定中	变频器在速度控制模式下，当输出转矩达到转矩限定值时，变频器处于失速保护状态，同时输出 ON 信号。
7	上限频率到达	当运行频率到达上限频率时，输出 ON 信号。
8	下限频率到达（运行有关）	当运行频率到达下限频率时，输出 ON 信号。停机状态下该信号为 OFF。
9	下限频率到达（停机时也输出）	当运行频率到达下限频率时，输出 ON 信号。停机状态下该信号为 ON。
10	反向运行中	变频器处于反向运行时，输出 ON 信号

设定	功能	说明
11	零速运行中 (停机时不输出)	变频器运行且输出频率为 0 时, 输出 ON 信号。 在变频器处于停机状态时, 该信号为 OFF。
12	零速运行中2 (停机时也输出)	变频器输出频率为 0 时, 输出 ON 信号。停机 状态下该信号也为 ON。
16	PLC 循环完成	当简易 PLC 运行完成一个循环后, 输出一个宽 度为250ms 的脉冲信号。
17	频率水平检测FDT1 输出	请参考功能码 b4-22、b4-23 的说明。
18	频率水平检测FDT2 输出	请参考功能码 b4-25、b4-26的说明。
19	频率到达	请参考功能码 b4-24的说明。
20	频率1到达输出	请参考功能码 b4-27、b4-28 的说明。
21	频率2到达输出	请参考功能码 b4-29、b4-30 的说明。
22	电流1到达输出	请参考功能码 b4-35、b4-36 的说明。
23	电流2到达输出	请参考功能码 b4-37、b4-38 的说明。
24	模块温度到达	逆变器模块散热器温度 (b9-07) 达到所设置的模 块温度到达值 (b4-39) 时, 输出 ON 信号
25	定时到达输出	当定时功能选择 (b2-28) 有效时, 变频器本次运 行时间达到所设置定时时间后, 输出 ON 信号。
26	零电流状态	请参考功能码 b4-31、b4-32的说明
27	输出电流超限	请参考功能码 b4-33、b4-34 的说明。
28	欠压状态输出	变频器处于欠压状态时, 输出 ON 信号。
29	变频器过载预报警	在变频器过载保护发生前 10s, 输出 ON 信号。
30	电机过温报警	当电机温度达到bb-27 (电机过热预报警阈值) 时, 输出ON 信号。(电机温度可通过 U0-34 查看)

设定	功能	说明		
31	电机过载预报警	电动机过载保护动作之前，根据过载预报警的阈值进行判断，在超过预报警阈值后输出ON信号。电机过载参数设定参见功能码 bb-01~bb-03。		
32	掉载中	变频器处于掉载状态时，输出ON信号。		
33	AI1>AI2	当模拟量输入AI1的值大于AI2的输入值时，输出ON信号。		
34	AI1 输入超限	当模拟量输入AI1的值大于b5-06 (AI1输入保护上限) 或小于b5-05 (AI1输入保护下限) 时，输出ON信号。		
35	告警输出(所有故障)	当变频器发生故障，且该故障的处理模式为继续运行时，变频器告警输出。		
36	本次运行时间到达	变频器本次开始运行时间超过b2-31所设定的时间时，输出 ON 信号。		
37	累计上电时间到达	变频器累计上电时间超过b2-20所设定时间时，输出ON信号。		
38	累计运行时间到达	变频器累计运行时间超过b2-21所设定时间时，输出ON信号。		
39	通讯设定	端子“有效”或者“无效”状态由通讯地址0x2001的设定值控制。		
b4-10	FMP 导通延时		出厂值	0.0s
	设定范围	0.0s~3000.0s		
b4-11	FMP 关闭延时		出厂值	0.0s
	设定范围	0.0s~3000.0s		
b4-12	RELAY1 常开延时		出厂值	0.0s
	设定范围	0.0s~3000.0s		
b4-13	RELAY1 常闭延时		出厂值	0.0s
	设定范围	0.0s~3000.0s		
b4-14	RELAY2 常开延时		出厂值	0.0s
	设定范围	0.0s~3000.0s		
b4-15	RELAY2 常闭延时		出厂值	0.0s
	设定范围	0.0s~3000.0s		

b4-20	DO 逻辑选择状态字 2		出厂值	00000
	设定范围	个位	FMP有效状态选择	
		0	正逻辑	
		1	反逻辑	
		十位	RELAY1 有效状态设定 (0~1, 同上)	
		百位	RELAY2 有效状态设定 (0~1, 同上)	
		千位	DO1端子有效状态设定 (0~1, 同上)	
		万位	DO2端子有效状态设定 (0~1, 同上)	

设置输出端子 FMP、继电器，从状态发生改变到实际输出产生变化的延时时间。

定义输出端子 FMP、继电器的输出逻辑。

0: 正逻辑，数字量输出端子和相应的公共端连通为有效状态，断开为无效状态；

1: 反逻辑，数字量输出端子和相应的公共端连通为无效状态，断开为有效状态。

b4-22	频率检测值 1 (FDT1 电平)		出厂值	50.00Hz
	设定范围	0.00Hz~最大频率		
b4-23	频率检测滞后值 1		出厂值	5.0%
	设定范围	0.0%~100.0% (FDT1 电平)		

当运行频率高于频率检测值时，变频器多功能输出 DO 输出 ON 信号，而频率低于检测值一定频率值后，DO 输出 ON 信号取消。

上述参数用于设定输出频率的检测值，及输出动作解除的滞后值。其中 b4-23 是滞后频率相对于频率检测值 b4-22 的百分比。图 5-14 为 FDT 功能的示意图。



图 5-14 FDT 电平示意图

b4-24	频率到达宽度	出厂值	0.0%
	设定范围	0.00~100% (最大频率)	

变频器的运行频率，处于目标频率一定范围时，变频器多功能 DO 输出 ON 信号。该参数用于设定频率到达的检测范围，该参数是相对于最大频率的百分比。

图 5-15 为频率到达的示意图。

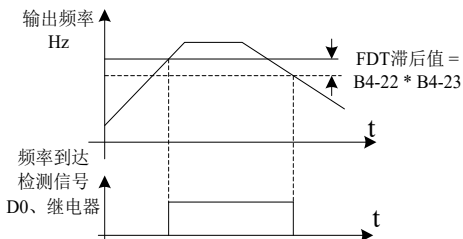

图 5-15 频率到达检出幅值示意图

b4-25	频率检测值 2 (FDT2 电平)	出厂值	50.00Hz
	设定范围	0.00Hz~最大频率	
b4-26	频率检测滞后值 2	出厂值	5.0%
	设定范围	0.0%~100.0% (FDT2 电平)	

该频率检测功能与 FDT1 的功能完全相同，请参考 FDT1 的相关说明，即功能码 b4-22、b4-23 的说明。

b4-27	任意到达频率检测值 1	出厂值	50.00Hz
	设定范围	0.00Hz~最大频率	
b4-28	任意到达频率检出宽度 1	出厂值	0.0%
	设定范围	0.00~100% (最大频率)	
b4-29	任意到达频率检测值 2	出厂值	50.00Hz
	设定范围	0.00Hz~最大频率	
b4-30	任意到达频率检出宽度 2	出厂值	0.0%
	设定范围	0.00~100% (最大频率)	

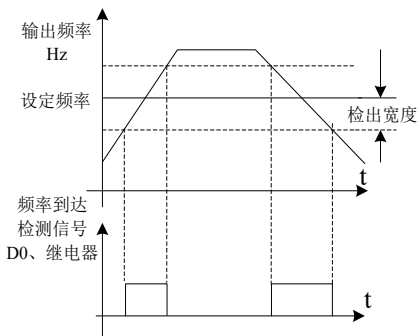
当变频器的输出频率，在任意到达频率检测值的正负检出幅度范围内时，多功能 DO 输出 ON 信号。

EM15 提供两组任意到达频率检出参数，分别设置频率值及频率检测范围。图 5-16 为该功能的示意图。



图 5-16 任意到达频率检测示意图

b4-31	零电流检测水平	出厂值	5.0%
	设定范围	0.0%~100.0%（电机额定电流）	
b4-32	零电流检测延迟时间	出厂值	0.10s
	设定范围	0.00s~600.00s	

当变频器的输出电流，小于或等于零电流检测水平，且持续时间超过零电流检测延迟时间，变频器多功能 DO 输出 ON 信号。图 6-17 为零电流检测示意图。

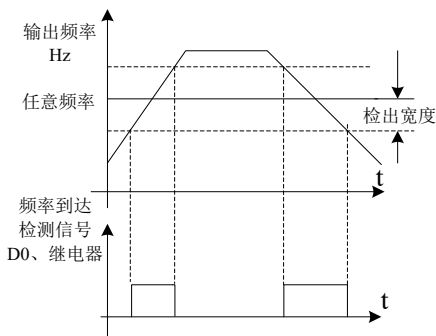

图 5-17 零电流检测示意图

b4-33	输出电流超限值	出厂值	200.0%
	设定范围	0.00~600.00s	
b4-34	电流超限检测延迟时间	出厂值	0.00s
	设定范围	0.00s~600.00s	

当变频器的输出电流大于或等于超限检测点，且持续时间超过软件过流点检测延迟时间，变频器多功能 DO 输出 ON 信号，图 6-18 为输出电流超限功能示意图。

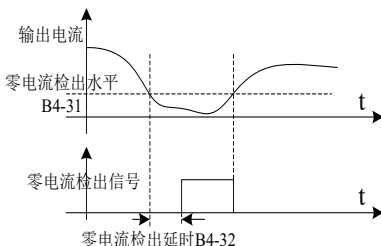

图 5-18 输出电流超限检测示意图

b4-35	任意到达电流 1	出厂值	100.0%
	设定范围	0.0%~100.0% (电机额定电流)	
b4-36	任意到达电流 1 宽度	出厂值	0.0%
	设定范围	0.0%~100.0% (电机额定电流)	
b4-37	任意到达电流 2	出厂值	100.0%
	设定范围	0.0%~100.0% (电机额定电流)	
b4-38	任意到达电流 2 宽度	出厂值	0.0%
	设定范围	0.0%~100.0% (电机额定电流)	

当变频器的输出电流，在设定任意到达电流的正负检出宽度内时，变频器多功能 DO 输出 ON 信号。EM15 提供两组任意到达电流及检出宽度参数，图 6-19 为功能示意图。

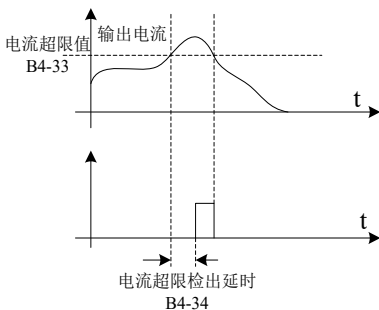

图 5-19 任意到达频率检测示意图

b4-39	模块温度到达	出厂值	75℃
	设定范围	25℃~100℃	

逆变器散热器温度达到该温度时，变频器多功能 DO 输出“模块温度到达”ON 信号。

5.6 b5 组脉冲/模拟量输入端子

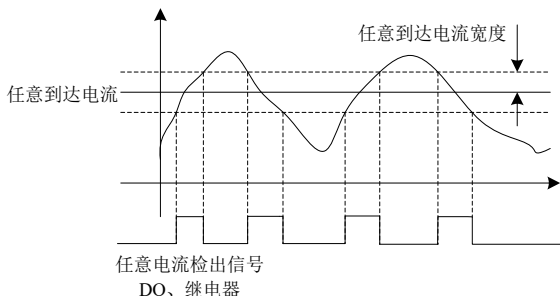
b5-00	脉冲最小输入 (HDI)	出厂值	0.00kHz
	设定范围	0.00kHz~b5-02	
b5-01	脉冲最小输入对应设定值	出厂值	0.0%
	设定范围	-100.00%~100.0%	
b5-02	脉冲最大输入	出厂值	50.00kHz
	设定范围	b5-00~100.00kHz	
b5-03	脉冲最大输入对应设定值	出厂值	100.0%

	设定范围	100.00%~100.0%
b5-04	脉冲滤波时间	出厂值 0.1s
	设定范围	0.00s~10.00s

此组功能码用于设置，HDI 脉冲频率与对应设定之间的关系，如图 5-20 所示。

脉冲频率只能通过 HDI 通道输入变频器。



图 5-20 脉冲输入和设定值对应关系

b5-05	A11 输入电压保护值下限	出厂值	3.10V
	设定范围	0.01V~b5-06	
b5-06	A11 输入电压保护值上限	出厂值	6.80V
	设定范围	b5-05~10.00V	

当模拟量输入 A11 的值大于 b5-06，或 A11 输入小于 b5-05 时，变频器多功能 DO 输出“AI1 输入超限”ON 信号，用于指示 A11 的输入电压是否在设定范围内。为了方便用户设定 AI 曲线，EM15 对每个模拟量输入提供 5 点设置。

A11 曲线设定：

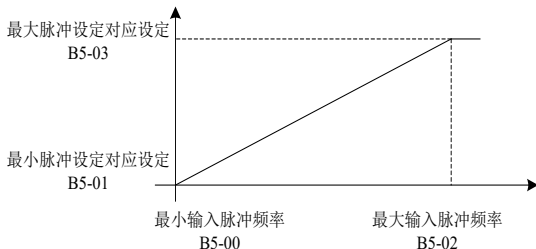
b5-07	A11 最小输入值	出厂值	0.00V
	设定范围	0.00V~b5-09	
b5-08	A11 最小输入对应设定	出厂值	0.0%
	设定范围	-100.0%~100.0%	

b5-09	AI1 最大输入值		出厂值	10.00V
	设定范围	0.00V~10.00V		
b5-10	AI1 最大输入对应设定		出厂值	100.0%
	设定范围	-100.0%~100.0%		
b5-11	AI1 输入滤波时间		出厂值	0.10s
	设定范围	0.00s~10.00s		
b5-12	AI2 最小输入值		出厂值	2.00V
	设定范围	0.00V~b5-14		
b5-13	AI2 最小输入对应设定		出厂值	0.0%
	设定范围	-100.0%~100.0%		
b5-14	AI2 最大输入值		出厂值	10.00V
	设定范围	0.00V~b5-09		
b5-15	AI2 最大输入对应设定		出厂值	100.0%
	设定范围	-100.0%~100.0%		
b5-16	AI2 输入滤波时间		出厂值	0.10s
	设定范围	0.00s~10.00s		
b5-17	AI3 最小输入值		出厂值	-10.00V
	设定范围	-10.00V~b5-19		
b5-18	AI3 最小输入对应设定		出厂值	0.0%
	设定范围	-100.0%~100.0%		
b5-19	AI3 最大输入值		出厂值	10.00V
	设定范围	-10.00V~10.00V		
b5-20	AI3 最大输入对应设定		出厂值	100.0%
	设定范围	-100.0%~100.0%		
b5-21	AI3 输入滤波时间		出厂值	0.10s
	设定范围	0.00s~10.00s		

上述功能码用于设置模拟量 AI1、AI2、AI3 输入电压与其代表的设定值之间的关系，如图 6-21 所示。

当模拟输入为电流输入时，1mA 电流相当于 0.5V 电压。



图 5-21 模拟量输入与设定关系

AI1 输入滤波时间，用于设置 AI1 的软件滤波时间，当现场模拟量容易被干扰时，请加大滤波时间，以使检测的模拟量趋于稳定，但是滤波时间越大则对模拟量检测的响应速度变慢，如何设置需要根据实际应用情况权衡。

在不同的应用场合，模拟设定的 100.0% 所对应标称值的含义有所不同，具体请参考各应用部分的说明。

AI2、AI3 曲线设定方法参考 AI1 曲线，不再赘述。

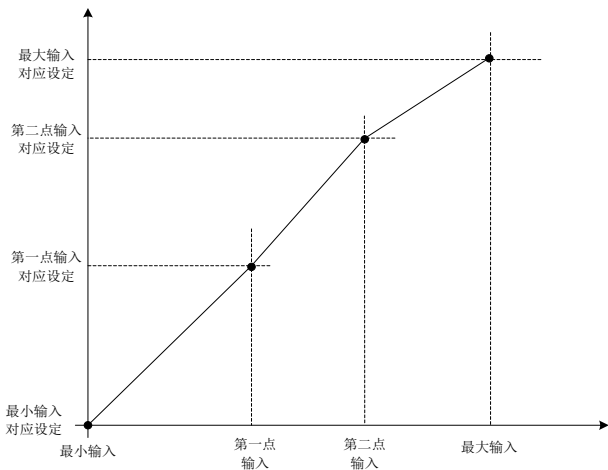
b5-22	AI 曲线 4 最小输入		出厂值	0.00V
	设定范围	-10.00V~b5-24		

b5-23	AI 曲线 4 最小输入对应设定	出厂值	0.0%
	设定范围	-100.0%~100.0%	
b5-24	AI 曲线 4 拐点 1 输入	出厂值	3.00V
	设定范围	b5-22~b5-26	
b5-25	AI 曲线 4 拐点 1 输入对应设定	出厂值	30.0%
	设定范围	-100.0%~100.0%	
b5-26	AI 曲线 4 拐点 2 输入	出厂值	6.00V
	设定范围	b5-24~b5-28	
b5-27	AI 曲线 4 拐点 2 输入对应设定	出厂值	60.0%
	设定范围	-100.0%~100.0%	
b5-28	AI 曲线 4 最大输入	出厂值	10.00V
	设定范围	b5-26~10.00V	
b5-29	AI 曲线 4 最大输入对应设定	出厂值	100.0%
	设定范围	-100.0%~100.0%	
b5-30	AI 曲线 5 最小输入	出厂值	-10.00V
	设定范围	-10.00V~b5-32	
b5-31	AI 曲线 5 最小输入对应设定	出厂值	-100.0%
	设定范围	-100.0%~100.0%	
b5-32	AI 曲线 5 拐点 1 输入	出厂值	-3.00V
	设定范围	b5-30~b5-34	
b5-33	AI 曲线 5 拐点 1 输入对应设定	出厂值	-30.0%
	设定范围	-100.0%~100.0%	
b5-34	AI 曲线 5 拐点 2 输入	出厂值	3.00V
	设定范围	b5-32~b5-36	
b5-35	AI 曲线 5 拐点 2 输入对应设定	出厂值	30.0%
	设定范围	-100.0%~100.0%	
b5-36	AI 曲线 5 最大输入	出厂值	10.00V
	设定范围	b5-34~10.00V	
b5-37	AI 曲线 5 最大输入对应设定	出厂值	100.0%
	设定范围	-100.0%~100.0%	
b5-38	AI1 跳跃点	出厂值	0.0%
	设定范围	-100.0%~100.0%	
b5-39	AI1 跳跃幅值	出厂值	0.5%

	设定范围	0%~100.0%		
b5-40	AI2 跳跃点		出厂值	0.0%
	设定范围	-100.0%~100.0%		
b5-41	AI2 跳跃幅值		出厂值	0.5%
	设定范围	100.0%~100.0%		
b5-42	AI3 跳跃点		出厂值	0.0%
	设定范围	-100.0%~100.0%		
b5-43	AI3 跳跃幅值		出厂值	0.5%
	设定范围	0%~100.0%		
b5-44	AI 曲线选择		出厂值	H.321
	设定范围	个位: AI1曲线选择 1: 曲线1 (2点, 见b5-07~b5-10) 2: 曲线2 (2点, 见b5-12~b5-15) 3: 曲线3 (2点, 见b5-17~b5-20) 4: 曲线4 (4点, 见b5-22~b5-29) 5: 曲线5 (4点, 见b5-30~b5-37) 十位: AI2曲线选择, 同上 百位: AI3曲线选择, 同上		
b5-45	AI 低于最小输入设定选择		出厂值	H.000
	设定范围	个位: AI1低于最小输入设定选择 0: 对应最小输入设定 1: 0.0% 十位: AI2低于最小输入设定选择, 同上 百位: AI3低于最小输入设定选择, 同上		

EM15 的模拟量输入 AI1~AI3, 均具备设定值跳跃功能。

跳跃功能是指, 当模拟量对应设定在跳跃点上下区间变化时, 将模拟量对应设定值固定为跳跃点的值。

例如:

模拟量输入 AI1 的电压在 5.00V 上下波动, 波动范围为 4.90V~5.10V, AI1 的最小输入 0.00V 对应 0.0%, 最大输入 10.00V 对应 100.%, 那么检测到的 AI1 对应设定在 49.0%~51.0% 之间波动。

设置 AI1 设定跳跃点 b5-38 为 50.0%，设置 AI1 设定跳跃幅度 b5-39 为 1.0%，则上述 AI1 输入时，经过跳跃功能处理后，得到的 AI1 输入对应设定固定为 50.0%，AI1 被转变为一个稳定的输入，消除了波动。

5.7 b6 组脉冲/模拟量输出端子

b6-00	FMP 输出功能选择（脉冲输出端子）	出厂值	0
b6-01	AO1 输出功能选择	出厂值	0
b6-02	AO2 输出功能选择	出厂值	1

FMP 端子输出脉冲频率范围为 0.01kHz~b6-03（FMP 输出最大频率），b6-03 可以在 0.01kHz~100.00kHz 之间设置。

模拟量输出 AO1（输出范围:0V~10V; 0mA~20mA）和 AO2（输出范围:0V~10V）。

脉冲输出或者模拟量输出的范围，与相应功能的定标关系如下表所示：

设定值	功能	功能范围
0	运行频率	0~最大频率
1	设定频率	0~最大频率
2	输出电流	0~2 倍电机额定电流
3	输出转矩（绝对值）	0~200%额定转矩（转矩绝对值）
4	输出功率	0~2倍额定功率
5	输出电压	0~1.2 倍变频器母线电压
6	PULSE 脉冲输入	0.01kHz~100.00kHz
7	AI1	0V~10V
8	AI2	0V~10V
9	AI3	0V~10V
10	保留	保留

设定值	功能	功能范围
11	保留	保留
12	通讯设定	0~32767
13	电机转速	0~最大频率对应的转速
14	输出电流	0.0A~1000.0A
15	输出电压	0.0V~1000.0V
16	输出转矩（实际值）	-200%电机额定转矩~+200%电机额定转矩

注意：输出范围与脉冲或模拟量输出 0.0%~100.0%相对应

b6-03	FMP 输出最大频率	出厂值	50.00kHz
	设定范围	0.01kHz~100.00kHz	

当 FMP 端子选择作为脉冲输出时，该功能码用于选择输出脉冲的最大频率值。

b6-04	AO1 零偏系数	出厂值	0.0%
	设定范围	-100.0%~100.0%	
b6-05	AO1 增益	出厂值	1.00
	设定范围	-10.00~10.00	
b6-06	AO2 零偏系数	出厂值	0.0%
	设定范围	-100.0%~100.0%	
b6-07	AO2 增益	出厂值	1.00
	设定范围	-10.00~10.00	

上述功能码一般用于修正模拟输出的零漂及输出幅值的偏差。也可以用于自定义所需要的 AO 输出曲线。若零偏用“b”表示，增益用 k 表示，实际输出用 Y 表示，标准输出用 X 表示，则实际输出为： $Y = kX + b$ 。

其中，AO1、AO2 的零偏系数 100% 对应 10V（或者 20mA），标准输出是指在无零偏及增益修正下，输出 0V~10V（或者 0mA~20mA）对应模拟输出表示

的量。

例如：若模拟输出内容为运行频率，希望在频率为 0 时输出 8V，频率为最大频率时输出 3V，则增益应设为“-0.50”，零偏应设为“80%”。

5.8 b7 组虚拟 IO

b7-00	VDI1 端子功能选择		出厂值	0
	设定范围	0~49		
b7-01	VDI2 端子功能选择		出厂值	0
	设定范围	0~49		
b7-02	VDI3 端子功能选择		出厂值	0
	设定范围	0~49		
b7-03	VDI4 端子功能选择		出厂值	0
	设定范围	0~49		
b7-04	VDI5 端子功能选择		出厂值	0
	设定范围	0~49		

虚拟 VDI1~VDI5 在功能上，与控制板上 DI 完全相同，可以作为多功能数字量输入使用，详细设置请参考 b3-00~b3-11 的介绍。

b7-05	VDI 端子状态设置模式		出厂值	00000
	设定范围	个位	VDI1	
		0	由VDOx的状态决定VDI是否有效	
		1	由功能码b7-06设定VDI是否有效	
		十位	VDI2 (0~1, 同上)	
		百位	VDI3 (0~1, 同上)	
		千位	VDI4 (0~1, 同上)	
		万位	VDI5 (0~1, 同上)	
b7-06	VDI 端子状态设置		出厂值	00000
	设定范围	个位	VDI1	
		0	无效	
		1	有效	
		十位	VDI2 (0~1, 同上)	

		百位	VDI3 (0~1, 同上)
		千位	VDI4 (0~1, 同上)
		万位	VDI5 (0~1, 同上)

与普通的数字量输入端子不同，虚拟 VDI 的状态可以有两种设定方式，并通过 b7-05 来选择。

当选择 VDI 状态由相应的虚拟 VDO 的状态决定时，VDI 是否为有效状态，取决于 VDO 输出为有效或无效，且 VDI_x 唯一绑定 VDO_x (x 为 1~5)。

当选择 VDI 状态由功能码设定时，通过功能码 b7-06 的二进制位，分别确定虚拟输入端子的状态。

下面举例说明虚拟 VDI 的使用方法。

例 1：当选择 VDO 状态决定 VDI 状态时，欲完成如下功能：“AI1 输入超出上下限时，变频器故障报警并停机”，可以采用如下设置方法：

设置 VDI1 的功能为“用户自定义故障 1” (b7-00=40)；

设置 VDI1 端子有效状态模式为由 VDO1 确定 (b7-05=xxx0)；设置

VDO1 输出功能为“AI1 输入超出上下限” (b7-11=34)；

则 AI1 输入超出上下限时，则 VDO1 输出为 ON 状态，此时 VDI1 输入端子状态有效，变频器 VDI1 接收到用户自定义故障 1，变频器会故障报警 Err27 并停机。

例 2：当选择功能码 b7-06 设定 VDI 状态时，欲完成如下功能：“变频器上电后，自动进入运行状态”，可以采用如下设置方法：

设置 VDI1 的功能为“正转运行” (b7-00=1)；

设置 VDI1 端子有效状态模式为由功能码设置 (b7-05=xxx1)；设置 VDI1

端子状态为有效 (b7-06=xxx1)；设置命令源为“端子控制” (b0-02=1)；

设置启动保护选择为“不保护”（b2-32=0）；

则变频器上电完成初始化后，检测到 VDI1 为有效，且此端子对应正转运行，相当于变频器接收到一个端子正转运行命令，变频器随即开始正转运行。

b7-07	AI1 端子作为 DI 时的功能选择		出厂值	0
	设定范围	0~49		
b7-08	AI2 端子作为 DI 时的功能选择		出厂值	0
	设定范围	0~49		
b7-09	AI3 端子作为 DI 时的功能选择		出厂值	0
	设定范围	0~49		
b7-10	AI 作为 DI 时有效模式选择		出厂值	000
	设定范围	个位	AI1	
		0	高电平有效	
		1	低电平有效	
		十位	AI2 (0~1, 同个位)	
百位	AI3 (0~1, 同个位)			

此组功能码用于将 AI 当做 DI 使用，当 AI 作为 DI 使用时，AI 输入电压大于 7V 时，AI 端子状态为高电平，当 AI 输入电压低于 3V 时，AI 端子状态为低电平。3V~7V 之间为滞环 b7-10 用来确定 AI 作为 DI 时，AI 高电平为有效状态，还是低电平为有效状态。

至于 AI 作为 DI 时的功能设置，与普通 DI 设置相同，请参考相关 DI 设置的说明。图 5-22 是以 AI 输入电压为例，说明 AI 输入电压与相应 DI 状态的关系：



图 5-22 AI 端子有效状态判断

b7-11	VDO1 输出功能选择		出厂值	0
	设定范围	0 与物理DIx内部短接 1~38 见b4组物理DO输出选择		
b7-12	VDO2 输出功能选择		出厂值	0
	设定范围	0 与物理DIx内部短接 1~38 见b4组物理DO输出选择		
b7-13	VDO3 输出功能选择		出厂值	0
	设定范围	0 与物理DIx内部短接 1~38 见b4组物理DO输出选择		
b7-14	VDO4 输出功能选择		出厂值	0
	设定范围	0 与物理DIx内部短接 1~38 见b4组物理DO输出选择		
b7-15	VDO5 输出功能选择		出厂值	0
	设定范围	0 与物理DIx内部短接 1~38 见b4组物理DO输出选择		
b7-16	VDO1 输出延时		出厂值	0.0s
	设定范围	0.0s~3000.0s		
b7-17	VDO2 输出延时		出厂值	0.0s
	设定范围	0.0s~3000.0s		

b7-18	VDO3 输出延时		出厂值	0.0s
	设定范围	0.0s~3000.0s		
b7-19	VDO4 输出延时		出厂值	0.0s
	设定范围	0.0s~3000.0s		
b7-20	VDO5 输出延时		出厂值	0.0s
	设定范围	0.0s~3000.0s		
b7-21	VDO 输出端子有效状态选择		出厂值	00000
	设定范围	个位	VDO1	
		0	正逻辑	
		1	反逻辑	
		十位	VDO2 (0~1, 同个位)	
		百位	VDO3 (0~1, 同个位)	
		千位	VDO4 (0~1, 同个位)	
万位	VDO5 (0~1, 同个位)			

虚拟数字量输出功能，与控制板 DO 输出功能相似，可用于与虚拟数字量输入 VDIx 配合，实现一些简单的逻辑控制。

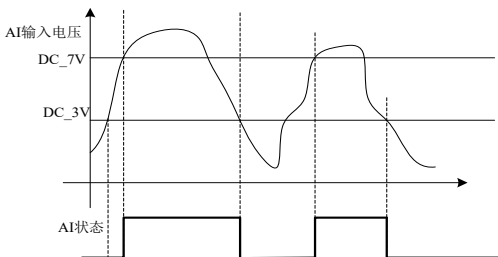
当虚拟 VDOx 输出功能选择为 0 时，VDO1~VDO5 的输出状态由控制板上的 DI1~DI5 输入状态确定，此时 VDOx 与 Dix 一一对应。

当虚拟 VDOx 输出功能选择为非 0 时，VDOx 的功能设置及使用方法，与 b4 组 DO 输出相关参数相同，请参考 b4 组相关参数说明。

同样的 VDOx 的输出有效状态可以选择正逻辑或者反逻辑，通过 b7-21 设置。

VDIx 的应用举例中，包含了 VDOx 的使用，敬请参考。

5.9 b9 组键盘与显示

b9-00	STOP/RESET 键功能		出厂值	1
	设定范围	0	只在键盘操作方式下，STOP/RESET键停机功能有效。	
		1	在任何操作方式下，STOP/RESET键停机功能均有效。	
b9-01	MF.K 键功能选择		出厂值	3
	设定范围	0	MF.K 键无效	
		1	操作面板命令通道与远程命令通道（端子命令通道或通讯命令通道）切换	
		2	正转/反转切换功能键	
		3	正转点动	
		4	反转点动	
		5	个性化参数	

MF.K 键为多功能键，可通过该功能码设置 MF.K 键的功能。在停机和运行中均可以通过此键进行切换。

0: 此键无功能

1: 键盘命令与远程操作切换

指命令源的切换，即当前的命令源与键盘控制（本地操作）的切换。若当前的命令源为键盘控制，则此键功能无效。

2: 正反转切换

通过 MF.K 键切换频率指令的方向。该功能只在命令源为操作面板命令通道时有效。

3: 正转点动通过键盘 MF.K 键实现正转点动（FJOG）。

4: 反转点动通过键盘 MF.K 键实现反转点动（RJOG）。

5: 个性化参数。

当 b9-01=5 时，此时可以通过 MF.K 键切换进入不同的参数显示方式。

BASE: 基本参数

USER: 用户常用参数查看或修改

C: 用户变更参数查看或修改。可以方便查询用户修改的参数

LED 主屏运行显示参数 1		出厂值	H.001F
b9-02	设定范围	0000~FFFF	
		<p>在运行中若需要显示以上各参数时，将其相对应的位置设为 1，将此二进制数转为十六进制后设于 b9-02。 例如：默认显示运行频率、设定频率、母线电压、输出电压、输出电流 5 个参数，若还需增加 1 个负载速度显示，则 14 位也设置为 1，设置参数为:H.401F</p>	

LED 主屏运行显示参数 2		出厂值	H.0000																														
b9-03	设定范围	0000~FFFF																															
		<table border="1"> <tr> <td>15</td><td>14</td><td>13</td><td>12</td><td>11</td><td>10</td><td>9</td><td>8</td><td>7</td><td>6</td><td>5</td><td>4</td><td>3</td><td>2</td><td>1</td><td>0</td> </tr> <tr> <td></td><td></td><td></td><td></td><td></td><td></td><td></td><td></td><td></td><td></td><td></td><td></td><td></td><td></td><td></td><td></td> </tr> </table>	15	14	13	12	11	10	9	8	7	6	5	4	3	2	1	0															
15	14	13	12	11	10	9	8	7	6	5	4	3	2	1	0																		
		<p>在运行中若需要显示以上各参数时，将其相对应的位置设为 1，将此二进制数转为十六进制后设于 b9-03。</p>																															

运行显示参数，用来设置变频器处于运行状态时可查看的参数。

最多可供查看的状态参数为 32 个，根据 b9-02、b9-03 参数值各二进制位，来选择需要显示的状态参数，显示顺序从 b9-02 最低位开始。

b9-04	LED 主屏停机显示参数	出厂值	H.0033															
	设定范围	<div style="text-align: center;">0000~FFFF</div> <table style="margin-left: auto; margin-right: auto;"> <tr> <td style="text-align: center;">15</td><td style="text-align: center;">14</td><td style="text-align: center;">13</td><td style="text-align: center;">12</td><td style="text-align: center;">11</td><td style="text-align: center;">10</td><td style="text-align: center;">9</td><td style="text-align: center;">8</td><td style="text-align: center;">7</td><td style="text-align: center;">6</td><td style="text-align: center;">5</td><td style="text-align: center;">4</td><td style="text-align: center;">3</td><td style="text-align: center;">2</td><td style="text-align: center;">1</td><td style="text-align: center;">0</td> </tr> </table> <p style="text-align: right;"> 0 设定频率 (Hz) 1 母线电压 (V) 2 DI输入状态 3 DO输出状态 4 AI1电压 (V) 5 AI2电压 (V) 6 AI3电压 (V) 7 计数值 8 长度值 9 PLC阶段 10 负载速度 11 PID设定 12 PULSE输入脉冲频率(kHz) 13 散热器温度显示 (°C) 14 保留 15 保留 </p> <p style="text-align: center;">在停机时若需要显示以上各参数，将其相对应的位置设为1，将此二进制数转为十六进制后设于b9-04。</p>		15	14	13	12	11	10	9	8	7	6	5	4	3	2	1
15	14	13	12	11	10	9	8	7	6	5	4	3	2	1	0			

b9-05	负载速度显示系数	出厂值	0.2920
	设定范围	0.0001~6.5000	

在需要显示负载速度时，通过该参数，调整变频器输出频率与负载速度的对应关系。

下面举例说明负载速度的计算方式：

如果负载速度显示系数 b9-05 为 0.2920，当变频器运行频率为 40.00Hz 时，负载速度为：

$$40.00 (\text{运行频率}) * 0.2920 (\text{负载速度显示系数}) * 100 (\text{常数}) = 1168$$

如果变频器处于停机状态，则负载速度显示为设定频率对应的速度，即“设定负载速度”。以设定频率 50.00Hz 为例，则停机状态负载速度为：

50.00 (设定频率) * 0.2920 (负载速度显示系数) * 100 (常数) = 1460

b9-06	负载速度显示小数点位数 (仅显示用)		出厂值	3	
	设定范围	0	0 位小数位		
		1	1 位小数位		
		2	2 位小数位		
		3	3 位小数位		

b9-07	散热器温度		出厂值	据实检测
	设定范围	0℃~100℃		

显示散热器温度。

不同机型的过温保护值有所不同。

b9-08	累计运行时间		出厂值	据实检测
	设定范围	0h~65535h		
b9-09	累计上电时间		出厂值	据实检测
	设定范围	0h~65535h		

显示变频器的累计运行时间。

当运行时间到达设定运行时间 (b2-21) 后, 变频器多功能数字输出功能 (38) 输出 ON 信号。

显示变频器的累计上电时间。

当运行时间到达设定运行时间 (b2-20) 后, 变频器多功能数字输出功能 (37) 输出 ON 信号。

b9-11	LED 辅屏显示值		出厂值	00004
	设定范围	对应U0组参数		

用于设定 LED 辅助屏幕显示参数内容。

若 b9-11 设置为 00001，则显示参数为 U0-01（设定频率）

若 b9-11 设置为 00004，则显示参数为 U0-04（输出电流）

详情请查阅 U0 组监控代码

5.10 bA 组通信参数

bA-00	通讯类型选择	出厂值	0
	设定范围	0: Modbus	

EM15 使用串口实现 Modbus。后续将在此基础上增加 profibus-DP，canOpen 等通讯协议，敬请期待。请参考《Modbus 通讯协议》。

bA-01	波特率	出厂值	5
	设定范围	0: 300BPS 1: 600BPS 2: 1200BPS 3: 2400BPS 4: 4800BPS 5: 9600BPS 6: 19200BPS 7: 38400BPS	

此参数用来设定上位机与变频器之间的数据传输速率。注意，上位机与变频器设定的波特率必须一致，否则，通讯无法进行。波特率越大，通讯速度越快。

bA-02	Modbus 数据格式	出厂值	0
	设定范围	0: 无校验: 数据格式<8,N,2> 1: 偶检验: 数据格式<8,E,1> 2: 奇校验: 数据格式<8,O,1> 3: 无校验: 数据格式<8,N,1>	

上位机与变频器设定的数据格式必须一致，否则，通讯无法进行。

bA-03	广播地址	出厂值	1
	设定范围	0~249, 0 为广播地址	

当本机地址设定为 0 时，即为广播地址，实现上位机广播功能。

本机地址具有唯一性（除广播地址外），这是实现上位机与变频器点对点通讯的基础。

bA-04	Modbus 应答时间	出厂值	2ms
	设定范围	0~20ms（仅 Modbus有效）	

应答延时：是指变频器数据接受结束到向上位机发送数据的中间间隔时间。如果应答延时小于系统处理时间，则应答延时以系统处理时间为准，如应答延时长于系统处理时间，则系统处理完数据后，要延迟等待，直到应答延迟时间到，才向上位机发送数据。

bA-05	串口通讯超时时间	出厂值	0.0 s
	设定范围	0.0 s（无效） 0.1~60.0s	

当该功能码设置为 0.0 s 时，通讯超时时间参数无效。

当该功能码设置成有效值时，如果一次通讯与下一次通讯的间隔时间超出通讯超时时间，系统将报通讯故障错误（Err16）。通常情况下，都将其设置成无效。如果在连续通讯的系统中，设置此参数，可以监视通讯状况。

bA-06	Modbus 数据传送格式选择	出厂值	31
	设定范围	个位	Modbus

		0	非标准的Modbus协议
		1	标准的Modbus协议
		十位	Profibus-DP
		0	PP01格式
		1	PP02格式
		2	PP03格式
		3	PP05格式

bA-06=1: 选择标准的 Modbus 协议。

bA-06=0: 读命令时, 从机返回字节数比标准的 Modbus 协议多一个字节, 具体参见本协议“通讯资料结构”部分。

bA-07	通讯读取电流分辨率		出厂值	0
	设定范围	0	0.01A	
		1	0.1A	

用来确定通讯读取输出电流时, 电流值的输出单位。

5.11 bb 组故障保护设定

bb-00	G/P 机型显示		出厂值	1
	设定范围	0	P型机 (风机、水泵类负载机型)	
		1	G型机 (恒转矩负载机型)	

该参数仅供用户查看出厂机型用, 不可更改。

0: 适用于指定额定参数的变转矩负载 (风机、水泵负载);

1: 适用于指定额定参数的恒转矩负载

bb-01	电机过载保护选择		出厂值	1
	设定范围	0	禁止	
		1	允许	
bb-02	电机过载保护增益		出厂值	1.00

	设定范围	0.20~10.00
--	-------------	------------

bb-01=0: 无电机过载保护功能, 可能存在电机过热损坏的危险, 建议变频器与电机之间加热继电器;

bb-01=1: 此时变频器根据电机过载保护的反时限曲线, 判断电机是否过载。电机过载保护的反时限曲线为: $220\% \times (\text{bb-02}) \times \text{电机额定电流}$, 持续 30s 则报警电机过载故障; $150\% \times (\text{bb-02}) \times \text{电机额定电流}$, 持续 4 分钟则报警电机过载。

用户需要根据电机的实际过载能力, 正确设置 bb-02 的值, 该参数设置过大容易导致电机过热损坏而变频器未报警的危险!

bb-03	电机过载预警系数	出厂值	80%
	设定范围	50%~100%	

此功能用于在电机过载故障保护前, 通过 DO 给控制系统一个预警信号。该预警系数用于确定, 在电机过载保护前多大程度进行预警。该值越大则预警提前量越小。

当变频器输出电流累积量, 大于过载反时限曲线与 bb-03 乘积后, 变频器多功能数字 DO 输出“电机过载预报警”ON 信号。

bb-04	故障自动复位次数	出厂值	0
	设定范围	0~20 (无限次数)	

当变频器选择故障自动复位时, 用来设定可自动复位的次数。超过此次数后, 变频器保持故障状态。

bb-10	故障自动复位期间故障继电器动作选择	出厂值	0
--------------	-------------------	------------	---

	设定范围	0	不动作
		1	动作

如果变频器设置了故障自动复位功能，则在故障自动复位期间，故障 DO 是否动作，可以通过 bb-10 设置。

bb-11	故障自动复位间隔时间	出厂值	1.0s
	设定范围	0.1s~100.0s	

自变频器故障报警，到自动故障复位之间的等待时间。

bb-12	输入缺相\接触器吸合保护选择		出厂值	11
	设定范围	个位	输入缺相保护选择	
		十位	接触器吸合保护选择	
		0	不保护	
	1	保护		

选择是否对输入缺相进行保护。

EM15 变频器输入缺相保护起始机型见下表：

电压等级	输入缺相保护起始机型
单相220V	全系列无
三相220V	11kW G 型机
三相380V	18.5kW G 型机
三相480V	18.5kW G 型机

EM15 变频器各电压等级只有以上起始功率及以上才有输入缺相保护，其以下功率段，无论 bb-12 设置为 0 或 1 都无输入缺相保护功能。

bb-13	输出缺相保护选择		出厂值	1
	设定范围	0	不保护	
		1	保护	

选择是否对输出缺相的进行保护。

bb-14	掉载保护选择		出厂值	0
	设定范围	0	无效	
		1	有效	
bb-15	掉载检测水平		出厂值	10.0%
	设定范围	0.0%~100.0% (电机额定电流)		
bb-16	掉载检测时间		出厂值	1.0s
	设定范围	0.0s~60.0s		

如果掉载保护功能有效,则当变频器输出电流小于掉载检测水平 bb-15,且持续时间大于掉载检测时间 bb-16 时,变频器输出频率自动降低为额定频率的 7%。在掉载保护期间,如果负载恢复,则变频器自动恢复为按设定频率运行。

bb-17	过速度检测值		出厂值	20.0%
	设定范围	0.0%~50.0% (最大频率)		
bb-18	过速度检测时间		出厂值	1.0s
	设定范围	0.0s~60.0s		

此功能只在变频器运行在有速度传感器矢量控制时有效。

当变频器检测到电机的实际转速超过最大频率,超出值大于过速度检测值 bb-17,且持续时间大于过速度检测时间 bb-18 时,变频器故障报警 Err43,并根据故障保护动作方式处理。

当过速度检测时间为 0.0s 时,取消过速度故障检测。

bb-19	速度偏差过大检测值		出厂值	20.0%
	设定范围	0.0%~50.0% (最大频率)		
bb-20	速度偏差过大检测时间		出厂值	5.0s
	设定范围	0.0s~60.0s		

此功能只在变频器运行在有速度传感器矢量控制时有效。

当变频器检测到电机的实际转速与设定频率出现偏差，偏差量大于速度偏差过大检测值 **bb-19**，且持续时间大于速度偏差过大检测时间 **bb-20** 时，变频器故障报警 **Err42**，并根据故障保护动作方式处理。

当速度偏差过大检测时间为 0.0s 时，取消速度偏差过大故障检测。

bb-21	瞬时停电动作选择		出厂值	0
	设定范围	0	无效	
		1	减速	
		2	减速停机	
bb-22	瞬停动作暂停判断电压		出厂值	85.0%
	设定范围	60.0%~100.0%（标准母线电压）		
bb-23	瞬时停电电压回升判断时间		出厂值	0.50s
	设定范围	0.00s~100.00s		
bb-24	瞬停动作暂停判断电压		出厂值	80.0%
	设定范围	60.0%~100.0%（标准母线电压）		

此功能是指，在瞬间停电或电压突然降低时，变频器通过降低输出转速，将负载回馈能量补偿变频器直流母线电压的降低，以维持变频器继续运行。

若 **bb-21=1** 时，在瞬间停电或电压突然降低时，变频器减速，当母线电压恢复正常时，变频器正常加速到设定频率运行。判断母线电压恢复正常的依据是母线电压正常且持续时间超过 **bb-22** 设定时间若 **bb-21=2** 时，在瞬间停电或电压突然降低时，变频器减速直到停机。



图 5-24 瞬时停电动作示意图

bb-25	电机温度传感器类型			出厂值	0
	设定范围	0	无温度传感器		
		1	PT100		
		2	PT1000		
bb-26	电机过热保护阈值			出厂值	110℃
	设定范围	0℃~200℃			
bb-27	电机过热预警报警阈值			出厂值	90℃
	设定范围	0℃~200℃			

电机温度传感器的温度信号，需要连接到多功能输入输出扩展卡上，此卡为选配件。PG 卡输入，可以用作电机温度传感器输入。需要电机过热保护功能，请联系厂家或各地经销商。

EM15 的 PG 卡接口支持 PT100 和 PT1000 两种电机温度传感器，使用时必须正确设置传感器类型。电机温度值在 U0-34 中显示。

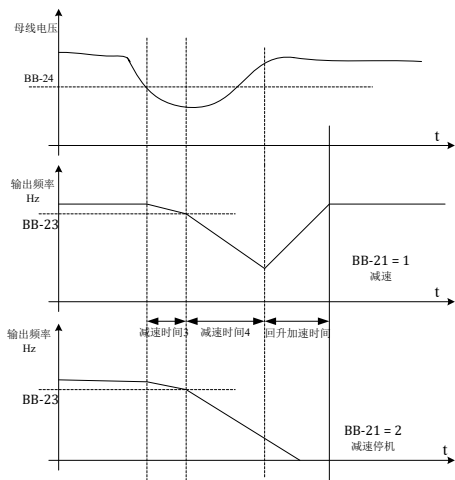
当电机温度超过电机过热保护阈值 bb-26 时，变频器故障报警，并根据所选择故障保护动作方式处理。

当电机温度超过电机过热预警阈值 bb-27 时，变频器多功能数字 DO 输出电机过温预警 ON 信号。

bb-28	变频器过压点	出厂值	机型确定
	设定范围	200.0V~2500.0V	

用于设置变频器过压故障的电压值，不同电压等级出厂值分别为：

电压等级(AC)	过压点出厂值 (DC)
单相 220V	400.0V
三相 220V	400.0V
三相 380V	830.0V
三相 480V	890.0V

注：出厂值同时也为变频器内部过压保护的上限值，仅当 bb-28 设定值小于各电压等级出厂值时，该参数设置才生效。高于出厂值时，以出厂值为准。

bb-29	变频器欠压点	出厂值	机型确定
	设定范围	200~2000V	

用于设置变频器欠压故障 Err09 的电压值，不同电压等级的变频器对应不同的电压点，分别为：

电压等级(AC)	过压点出厂值 (DC)
单相 220V	200V

三相 220V	200V
三相 380V	350V
三相 480V	450V

bb-30	制动单元使用率	出厂值	100%
	设定范围	0%~100%	

仅对内置制动单元的变频器有效。

用于调整动单元的占空比，制动使用率高，则制动单元动作占空比高，制动效果强，但是制动过程变频器母线电压波动较大。

bb-32	故障保护动作选择 1		出厂值	00000	
	设定范围	个位	电机过载 (Err11)		
		0	自由停机		
		1	按停机方式停机		
		2	继续运行		
		十位	输入缺相 (Err12) (同个位)		
		百位	输出缺相 (Err13) (同个位)		
		千位	外部故障 (Err15) (同个位)		
万位	通讯异常 (Err16) (同个位)				
bb-33	故障保护动作选择 2		出厂值	00000	
	设定范围	个位	编码器/PG卡异常 (Err20)		
		0	自由停机		
		十位	功能码读写异常 (Err21)		
		0	自由停机		
		1	按停机方式停机		
		百位	保留		
千位	电机过热 (Err25) (同 bb-32 个位)				
万位	运行时间到达 (Err26) (同 bb-32 个位)				

bb-34	故障保护动作选择 3		出厂值	00000
	设定范围	个位	用户自定义故障 1 (Err27) (同 bb-32 个位)	
		0	用户自定义故障 2 (Err28) (同 bb-32 个位)	
		1	上电时间到达 (Err29) (同 bb-32 个位)	
		2	掉载 (Err30)	
		十位	自由停车	
		百位	减速停车	
		千位	减速到电机额定频率的 7% 继续运行, 不掉载则自动恢复到设定频率运行	
万位	运行时 PID 反馈丢失 (Err31) (同 bb-32 个位)			
bb-35	故障保护动作选择 4		出厂值	000
	设定范围	个位	速度偏差过大 (Err42) (同 bb-32 个位)	
		十位	电机超速度 (Err43) (同 bb-32 个位)	
		百位	初始位置错误 (Err51) (同 bb-32 个位)	

当选择为“自由停车”时, 变频器显示 Err**, 并直接停机。

当选择为“按停机方式停机”时: 变频器显示 A**, 并按停机方式停机, 停机后显示 Err**。当选择为“继续运行”时: 变频器继续运行并显示 A**, 运行频率由 bb-37 设定。

bb-37	故障时继续运行频率选择		出厂值	0
	设定范围	0	以当前的运行频率运行	
		1	以设定频率运行	
		2	以上限频率运行	
		3	以下限频率运行	
4	以异常备用频率运行			
bb-38	异常备用频率		出厂值	100.0%
	设定范围	0.0%~100.0% (100%对应最大频率)		

当变频器运行过程中产生故障, 且该故障的处理方式设置为继续运行时, 变频器显示 A**, 并以 bb-37 确定的频率运行。

当选择异常备用频率运行时, bb-38 所设置的数值, 是相对于最大频率的百分比。

bb-39	变频器过载保护增益	出厂值	100.0%
	设定范围	85%~115%	

5.12 bC 组故障诊断参数

bC-00	第一次故障类型	0~99
bC-01	第二次故障类型	0~99
bC-02	第三次故障类型（最近一次）	0~99

记录变频器最近的三次故障类型，0 为无故障。关于每个故障代码的可能成因及解决方法，请参考第七章相关说明。

bC-03	最近一次故障时频率										
bC-04	最近一次故障时电流										
bC-05	最近一次故障时母线电压										
bC-06	最近一次故障时输入端子 最近一次故障时数字输入端子的状态，顺序为： <table border="1" style="margin-left: auto; margin-right: auto;"> <tr> <td>BIT9</td><td>BIT8</td><td>BIT7</td><td>BIT6</td><td>BIT5</td><td>BIT4</td><td>BIT3</td><td>BIT2</td><td>BIT1</td><td>BIT0</td> </tr> </table> DI10 DI9 DI8 DI7 DI6 DI5 DI4 DI3 DI2 DI1 当输入端子为 ON 其相应二级制位为 1，OFF 则为 0。所有 DI 的状态转化为十进制数显示。	BIT9	BIT8	BIT7	BIT6	BIT5	BIT4	BIT3	BIT2	BIT1	BIT0
BIT9	BIT8	BIT7	BIT6	BIT5	BIT4	BIT3	BIT2	BIT1	BIT0		
bC-07	最近一次故障时输出端子 最近一次故障时所有输出端子的状态，顺序为 <table border="1" style="margin-left: auto; margin-right: auto;"> <tr> <td>BIT4</td><td>BIT3</td><td>BIT2</td><td>BIT1</td><td>BIT0</td> </tr> </table> DO2 DO1 REL2 REL1 FMP 当输出端子为 ON 其相应二进制位为 1。OFF 则为 0，所有输出端子状态转化为十进制数显示。	BIT4	BIT3	BIT2	BIT1	BIT0					
BIT4	BIT3	BIT2	BIT1	BIT0							
bC-08	最近一次故障时变频器状态										
bC-09	最近一次故障时上电时间										
bC-10	最近一次故障时运行时间										
bC-11	第二次故障时频率										
bC-12	第二次故障时电流										
bC-13	第二次故障时母线电压										
bC-14	第二次故障时输入端子(同 bC-06)										
bC-15	第二次故障时输出端子(同 bC-07)										

bC-16	第二次故障时变频器状态
bC-17	第二次故障时上电时间
bC-18	第二次故障时运行时间
bC-19	第一次故障时频率
bC-20	第一次故障时电流
bC-21	第一次故障时母线电压
bC-22	第一次故障时输入端子(同 bC-06)
bC-23	第一次故障时输出端子(同 bC-07)
bC-24	第一次故障时变频器状态
bC-25	第一次故障时上电时间
bC-26	第一次故障时运行时间

5.13 bd 组电机保护参数

bd-00	超设定报警电流值	出厂值	0.00A
	设定范围	0.0~600A	
bd-01	超电流报警延迟时间	出厂值	0.00s
	设定范围	0.0~600s	

例如：4KW 变频器额定电流 9A，客户现场需要负载电流 6A 超过 5s 保护，对应设置参数：bd-00=6.00A bd-01=5.0S 超过电流及时间面板出现 Err24 保护并停机。

5.14 C0 组过程 PID 参数

PID 控制是过程控制的一种常用方法，通过对被控量反馈信号与目标信号的差量进行比例、积分、微分运算，通过调整变频器的输出频率，构成闭环系统，使被控量稳定在目标值。

适用于流量控制、压力控制及温度控制等过程控制场合，图 5-25 为过程 PID 的控制原理框图。



图 5-25 过程 PID 原理框图

C0-00	PID 给定源		出厂值	7
	设定范围	0	C0-01设定	
		1	AI1	
		2	AI2	
		3	AI3	
		4	PULSE脉冲给定 (HDI)	
		5	通讯给定	
		6	多段指令给定	
7	新模式（压力值 C3组）			
C0-01	PID 给定		出厂值	50.0%
	设定范围	0.0%~100.0%		

此参数用于选择过程 PID 的目标量给定通道。

过程 PID 的设定目标量为相对值，设定范围为 0.0%~100.0%。同样 PID 的反馈量也是相对量，PID 的作用就是使这两个相对量相同。

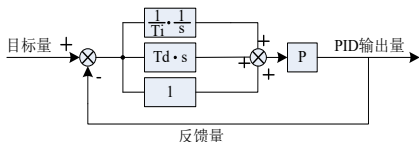
C0-02	PID 给定变化时间		出厂值	0.00s
	设定范围	0.00s~650.00s		

PID 给定变化时间，指 PID 给定值由 0.0% 变化到 100.0% 所需时间。

当 PID 给定发生变化时，PID 给定值按照给定变化时间线性变化，降低给定发生突变对系统造成的不利影响。

C0-03	PID 反馈源	出厂值	0
-------	---------	-----	---

设定范围	0	AI1
	1	AI2
	2	AI3
	3	AI1-AI2
	4	PULSE 脉冲给定 (HDI)
	5	通讯给定
	6	AI1+AI2
	7	MAX(AI1 , AI2)
	8	MIN(AI1 , AI2)

此参数用于选择过程 PID 的反馈信号通道。

过程 PID 的反馈量也为相对值，设定范围为 0.0%~100.0%。

C0-04	PID 作用方向		出厂值	0
	设定范围	0	正作用	
		1	反作用	

正作用：当 PID 的反馈信号小于给定量时，变频器输出频率上升。如收卷的张力控制场合。

反作用：当 PID 的反馈信号小于给定量时，变频器输出频率下降。如放卷的张力控制场合。该功能受多功能端子 PID 作用方向取反（功能 24）的影响，使用中需要注意。

C0-05	PID 给定反馈量程		出厂值	1000
	设定范围	0~65535		

PID 给定反馈量程是无量纲单位，用于 PID 给定显示 U0-15 与 PID 反馈显示 U0-16。

PID 的给定反馈的相对值 100.0%，对应给定反馈量程 C0-05。例如如果 C0-05 设置为 2000，则当 PID 给定 100.0% 时，PID 给定显示 U0-15 为 2000。

C0-06	比例增益 K_{p1}	出厂值	20.00
	设定范围	0.00~100.00	
C0-07	积分时间 T_{i1}	出厂值	0.80s
	设定范围	0.01s~10.00s	
C0-08	微分时间 T_{d1}	出厂值	0.000s
	设定范围	0.000s~10.000s	

比例增益 K_{p1} :

决定整个 PID 调节器的调节强度, K_{p1} 越大调节强度越大。该参数 10.00 表示当 PID 反馈量和给定量的偏差为 100.0% 时, PID 调节器对输出频率指令的调节幅度为最大频率。

积分时间 T_{i1} :

决定 PID 调节器积分调节的强度。积分时间越短调节强度越大。积分时间是指当 PID 反馈量和给定量的偏差为 100.0% 时, 积分调节器经过该时间连续调整, 调整量达到最大频率。

微分时间 T_{d1} :

决定 PID 调节器对偏差变化率调节的强度。微分时间越长调节强度越大。微分时间是指当反馈量在该时间内变化 100.0%, 微分调节器的调整量为最大频率。

C0-09	比例增益 K_{p2}	出厂值	20.00
	设定范围	0.00~100.00	
C0-10	积分时间 T_{i2}	出厂值	2.00s
	设定范围	0.01s~10.00s	
C0-11	微分时间 T_{d2}	出厂值	0.000s
	设定范围	0.000s~10.000s	
C0-12	PID 切换条件	出厂值	0
	设定范围	0	不切换
		1	通过DI端子切换

		2	根据偏差自动切换	
C0-13	PID 参数切换偏差 1		出厂值	20.0%
	设定范围	0.0%~C0-14		
C0-14	PID 参数切换偏差 2		出厂值	80.0%
	设定范围	C0-13~100.0%		

在某些应用场合，一组 PID 参数不能满足整个运行过程的需求，需要不同情况下采用不同 PID 参数。

这组功能码用于两组 PID 参数切换的。其中调节器参数 C0-09~C0-11 的设置方式，与参数 C0-05~C0-08 类似。

两组 PID 参数可以通过多功能数字 DI 端子切换，也可以根据 PID 的偏差自动切换。选择为多功能 DI 端子切换时，多功能端子功能选择要设置为 25（PID 参数切换端子），当该端子无效时选择参数组 1（C0-06~C0-08），端子有效时选择参数组 2（C0-09~C0-11）。

选择为自动切换时，给定与反馈之间偏差绝对值小于 PID 参数切换偏差 1（C0-13）时，PID 参数选择参数组 1。给定与反馈之间偏差绝对值大于 PID 切换偏差 2（C0-14）时，PID 参数选择选择参数组 2。给定与反馈之间偏差处于切换偏差 1 和切换偏差 2 之间时，PID 参数为两组 PID 参数线性插补值，如图 5-26 所示。



图 5-26 PID 参数切换

C0-15	PID 积分属性		出厂值	0
	设定范围	个位	积分分离	
		0	无效	
		1	有效	
		十位	输出到限值后是否停止积分	
		0	继续积分	
1		停止积分		

积分分离：若设置积分分离有效，则当多功能数字 DI 积分暂停（功能 23）有效时，PID 的积分 PID 积分停止运算，此时 PID 仅比例和微分作用有效。

在积分分离选择为无效时，无论多功能数字 DI 是否有效，积分分离都无效。

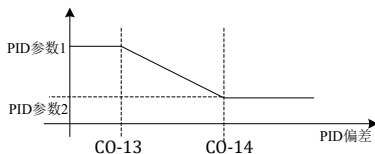
停止积分：在 PID 运算输出到达最大值或最小值后，可以选择是否停止积分作用。若选择为停止积分，则此时 PID 积分停止计算，这可能有助于降低 PID 的超调量。

C0-16	PID 初始值		出厂值	0.0%
	设定范围	0.0%~100.0%		
C0-17	PID 初始值保持时间		出厂值	0.00s
	设定范围	0.00s~650.00s		

变频器启动时，PID 输出固定为 PID 初值 C0-16，持续 PID 初值保持时间 C0-17 后，PID 才开始闭环调节运算。图 5-27 为 PID 初值的功能示意图。



图 5-27 PID 初值功能示意图

C0-18	PID 反转截止频率	出厂值	0.00Hz
	设定范围	0.00~最大频率	

有些情况下，只有当 PID 输出频率为负值（即变频器反转）时，PID 才有可能把给定量与反馈量控制到相同的状态，但是过高的反转频率对有些场合是不允许的，C0-18 用来确定反转频率上限。

C0-19	PID 偏差极限	出厂值	0.0%
	设定范围	0.0%~100.0%	

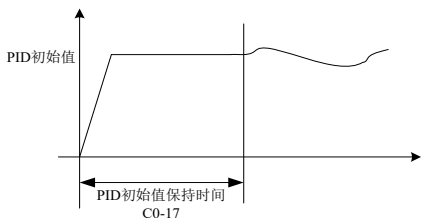
当 PID 给定量与反馈量之间的偏差小于 C0-19 时，PID 停止调节动作。这样，给定与反馈的偏差较小时输出频率稳定不变，对有些闭环控制场合很有效。

C0-20	PID 微分限幅	出厂值	0.10%
	设定范围	0.0%~100.0%	

PID 调节器中，微分的作用是比较敏感的，很容易造成系统振荡，为此，一般都把 PID 微分的作用限制在一个较小范围，C0-20 是用来设置 PID 微分输出

的范围。

C0-21	两次输出偏差正最大偏差限幅	出厂值	1.00%
	设定范围	0.0%~100.0%	
C0-22	两次输出偏差负最大偏差限幅	出厂值	1.00%
	设定范围	0.0%~100.0%	

此功能用来限值 PID 输出两拍（2ms/拍）之间的差值，以便抑制 PID 输出变化过快，使变频器运行趋于稳定。

C0-21 和 C0-22 分别对应，正转和反转时的输出偏差绝对值的最大值。

C0-23	PID 反馈滤波时间	出厂值	0.00s
	设定范围	0.00s~60.00s	
C0-24	PID 输出滤波时间	出厂值	0.00s
	设定范围	0.00s~60.00s	

C0-23 用于对 PID 反馈量进行滤波，该滤波有利于降低反馈量被干扰的影响，但是会带来过程闭环系统的响应性能下降。

C0-24 用于对 PID 输出频率进行滤波，该滤波会减弱变频器输出频率的突变，但是同样会带来过程闭环系统的响应性能下降。

C0-25	PID 反馈丢失检测值	出厂值	0.0%
	设定范围	0.0%：不判断反馈丢失；0.1%~100.0%	
C0-26	PID 反馈丢失检测时间	出厂值	0.0s
	设定范围	0.0s~20.0s	

此功能码用来判断 PID 反馈是否丢失。

当 PID 反馈量小于反馈丢失检测值 C0-25，且持续时间超过 PID 反馈丢失检

测时间 C0-26 后，变频器报警故障 Err31，并根据所选择故障处理方式处理。

C0-27	PID 停机运算		出厂值	1
	设定范围	0	停机不运算	
		1	停机运算	

用于选择 PID 停机状态下，PID 是否继续运算。一般应用场合，在停机状态下 PID 应该停止运算。

5.15 C1 组多段指令

EM15 的多段指令，比通常的多段速具有更丰富的功用，除实现多段速功能外，还可以作为 VF 分离的电压源，以及过程 PID 的给定源。为此，多段指令的量纲为相对值。

简易 PLC 功能不同于 EM15 的用户可编程功能，简易 PLC 只能完成对多段指令的简单组合运行。

C1-00	多段指令 0		出厂值	0.0%
	设定范围	-100.0%~100.0%		
C1-01	多段指令 1		出厂值	0.0%
	设定范围	-100.0%~100.0%		
C1-02	多段指令 2		出厂值	0.0%
	设定范围	-100.0%~100.0%		
C1-03	多段指令 3		出厂值	0.0%
	设定范围	-100.0%~100.0%		
C1-04	多段指令 4		出厂值	0.0%
	设定范围	-100.0%~100.0%		
C1-05	多段指令 5		出厂值	0.0%
	设定范围	-100.0%~100.0%		
C1-06	多段指令 6		出厂值	0.0%

	设定范围	-100.0%~100.0%	
C1-07	多段指令 7	出厂值	0.0%
	设定范围	-100.0%~100.0%	
C1-08	多段指令 8	出厂值	0.0%
	设定范围	-100.0%~100.0%	
C1-09	多段指令 9	出厂值	0.0%
	设定范围	-100.0%~100.0%	
C1-10	多段指令 10	出厂值	0.0%
	设定范围	-100.0%~100.0%	
C1-11	多段指令 11	出厂值	0.0%
	设定范围	-100.0%~100.0%	
C1-12	多段指令 12	出厂值	0.0%
	设定范围	-100.0%~100.0%	
C1-13	多段指令 13	出厂值	0.0%
	设定范围	-100.0%~100.0%	
C1-14	多段指令 14	出厂值	0.0%
	设定范围	-100.0%~100.0%	
C1-15	多段指令 15	出厂值	0.0%
	设定范围	-100.0%~100.0%	

多段指令可以用在三个场合：作为频率源、作为 VF 分离的电压源、作为过程 PID 的设定源。三种应用场合下，多段指令的量纲为相对值，范围 -100.0%~100.0%，当作为频率源时，其为相对最大频率的百分比；作为 VF 分离电压源时，为相对于电机额定电压的百分比；而由于 PID 给定本来为相对值，多段指令作为 PID 设定源不需要量纲转换。

多段指令需要根据多功能数字 DI 的不同状态，进行切换选择，具体请参考 b3 组相关说明。

C1-16	第 0 段指令源	出厂值	0
	设定范围	0	功能码 C1-00 给定

		1	AI1
		2	AI2
		3	AI3
		4	PULSE 脉冲给定(D16)
		5	PID
		6	数字设定频率 (b0-12) 给定, UP/DOWN 可修改

此参数决定多段指令 0 的给定通道。

多段指令 0 除可以选择 C1-00 外, 还有多种其他选项, 方便在多短指令与其他给定方式之间切换。在多段指令作为频率源或者简易 PLC 作为频率源时, 均可容易实现两种频率源的切换。

5.16 C2 组简易 PLC

C2-00	PLC 运行方式		出厂值	0
	设定范围	0	单次运行结束停机	
		1	单次运行结束保持终值	
		2	一直循环	

简易 PLC 功能有两个作用: 作为频率源或者作为 VF 分离的电压源。

图 5-28 是简易 PLC 作为频率源时的示意图。简易 PLC 作为频率源时, C1-00~C1-15 的正负决定了运行方向, 若为负值则表示变频器反方向运行。



图 5-28 简易 PLC 示意图

作为频率源时，PLC 有三种运行方式，作为 VF 分离电压源时不具有这三种方式。其中：

- 0: 单次运行结束停机变频器完成一个单循环后自动停机，需要再次给出运行命令才能启动。
- 1: 单次运行结束保持终值变频器完成一个单循环后，自动保持最后一段的运行频率和方向。
- 2: 一直循环变频器完成一个循环后，自动开始进行下一个循环，直到有停机命令时停止。

C2-01	PLC 掉电记忆选择		出厂值	00
	设定范围	个位	掉电记忆选择	
		0	掉电不记忆	
		1	掉电记忆	
	十位	停机记忆选择		

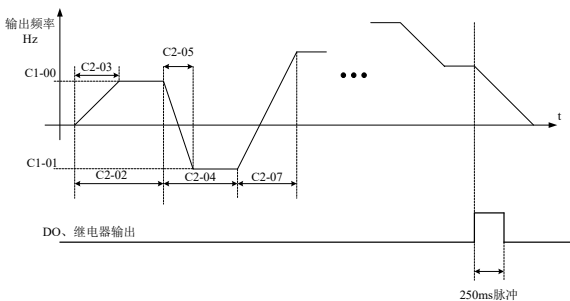
	0	停机不记忆
	1	停机记忆

PLC 掉电记忆是指记忆掉电前 PLC 的运行阶段及运行频率，下次上电时从记忆阶段继续运行。选择不记忆，则每次上电都重新开始 PLC 过程。

PLC 停机记忆是停机时记录前一次 PLC 的运行阶段及运行频率，下次运行时从记忆阶段继续运行。选择不记忆，则每次启动都重新开始 PLC 过程。

C2-02	PLC 第 0 段运行时间	出厂值	0.0s(h)
	设定范围	0.0s(h)~6553.5s(h)	
C2-03	PLC 第 0 段加减速时间选择	出厂值	0
	设定范围	0.0s(h)~6553.5s(h)	
C2-04	PLC 第 1 段运行时间	出厂值	0.0s(h)
	设定范围	0.0s(h)~6553.5s(h)	
C2-05	PLC 第 1 段加减速时间选择	出厂值	0
	设定范围	0.0s(h)~6553.5s(h)	
C2-06	PLC 第 2 段运行时间	出厂值	0.0s(h)
	设定范围	0.0s(h)~6553.5s(h)	
C2-07	PLC 第 2 段加减速时间选择	出厂值	0
	设定范围	0.0s(h)~6553.5s(h)	
C2-08	PLC 第 3 段运行时间	出厂值	0.0s(h)
	设定范围	0.0s(h)~6553.5s(h)	
C2-09	PLC 第 3 段加减速时间选择	出厂值	0
	设定范围	0.0s(h)~6553.5s(h)	
C2-10	PLC 第 4 段运行时间	出厂值	0.0s(h)
	设定范围	0.0s(h)~6553.5s(h)	
C2-11	PLC 第 4 段加减速时间选择	出厂值	0
	设定范围	0.0s(h)~6553.5s(h)	
C2-12	PLC 第 5 段运行时间	出厂值	0.0s(h)
	设定范围	0.0s(h)~6553.5s(h)	
C2-13	PLC 第 5 段加减速时间选择	出厂值	0

	设定范围	0.0s(h)~6553.5s(h)		
C2-14	PLC 第 6 段运行时间		出厂值	0.0s(h)
	设定范围	0.0s(h)~6553.5s(h)		
C2-15	PLC 第 6 段加减速时间选择		出厂值	0
	设定范围	0.0s(h)~6553.5s(h)		
C2-16	PLC 第 7 段运行时间		出厂值	0.0s(h)
	设定范围	0.0s(h)~6553.5s(h)		
C2-17	PLC 第 7 段加减速时间选择		出厂值	0
	设定范围	0.0s(h)~6553.5s(h)		
C2-18	PLC 第 8 段运行时间		出厂值	0.0s(h)
	设定范围	0.0s(h)~6553.5s(h)		
C2-19	PLC 第 8 段加减速时间选择		出厂值	0
	设定范围	0.0s(h)~6553.5s(h)		
C2-20	PLC 第 9 段运行时间		出厂值	0.0s(h)
	设定范围	0.0s(h)~6553.5s(h)		
C2-21	PLC 第 9 段加减速时间选择		出厂值	0
	设定范围	0.0s(h)~6553.5s(h)		
C2-22	PLC 第 10 段运行时间		出厂值	0.0s(h)
	设定范围	0.0s(h)~6553.5s(h)		
C2-23	PLC 第 10 段加减速时间选择		出厂值	0
	设定范围	0.0s(h)~6553.5s(h)		
C2-24	PLC 第 11 段运行时间		出厂值	0.0s(h)
	设定范围	0.0s(h)~6553.5s(h)		
C2-25	PLC 第 11 段加减速时间选择		出厂值	0
	设定范围	0.0s(h)~6553.5s(h)		
C2-26	PLC 第 12 段运行时间		出厂值	0.0s(h)
	设定范围	0.0s(h)~6553.5s(h)		
C2-27	PLC 第 12 段加减速时间选择		出厂值	0
	设定范围	0.0s(h)~6553.5s(h)		
C2-28	PLC 第 13 段运行时间		出厂值	0.0s(h)
	设定范围	0.0s(h)~6553.5s(h)		
C2-29	PLC 第 13 段加减速时间选择		出厂值	0
	设定范围	0.0s(h)~6553.5s(h)		

C2-30	PLC 第 14 段运行时间		出厂值	0.0s(h)
	设定范围	0.0s(h)~6553.5s(h)		
C2-31	PLC 第 14 段加减速时间选择		出厂值	0
	设定范围	0.0s(h)~6553.5s(h)		
C2-32	PLC 第 15 段运行时间		出厂值	0.0s(h)
	设定范围	0.0s(h)~6553.5s(h)		
C2-33	PLC 第 15 段加减速时间选择		出厂值	0
	设定范围	0.0s(h)~6553.5s(h)		
C2-34	PLC 运行时间单位		出厂值	0
	设定范围	0	S (秒)	
		1	h (小时)	
C2-35	PLC 功能选择		出厂值	0
	设定范围	0	C2-02~C2-34有效	
		1	C2-35~C2-68有效	
C2-36	第 0 段速加速时间		出厂值	10.0s
	设定范围	0.0~3000.0S		
C2-37	第 0 段速减速时间		出厂值	10.0s
	设定范围	0.0~3000.0S		
C2-38	第 1 段速加速时间		出厂值	10.0s
	设定范围	0.0~3000.0S		
C2-39	第 1 段速减速时间		出厂值	10.0s
	设定范围	0.0~3000.0S		
C2-40	第 2 段速加速时间		出厂值	10.0s
	设定范围	0.0~3000.0S		
C2-41	第 2 段速减速时间		出厂值	10.0s
	设定范围	0.0~3000.0S		
C2-42	第 3 段速加速时间		出厂值	10.0s
	设定范围	0.0~3000.0S		
C2-43	第 3 段速减速时间		出厂值	10.0s
	设定范围	0.0~3000.0S		
C2-44	第 4 段速加速时间		出厂值	10.0s
	设定范围	0.0~3000.0S		
C2-45	第 4 段速减速时间		出厂值	10.0s

	设定范围	0.0~3000.0S		
C2-46	第 5 段速加速时间		出厂值	10.0s
	设定范围	0.0~3000.0S		
C2-47	第 5 段速减速时间		出厂值	10.0s
	设定范围	0.0~3000.0S		
C2-48	第 6 段速加速时间		出厂值	10.0s
	设定范围	0.0~3000.0S		
C2-49	第 6 段速减速时间		出厂值	10.0s
	设定范围	0.0~3000.0S		
C2-50	第 7 段速加速时间		出厂值	10.0s
	设定范围	0.0~3000.0S		
C2-51	第 7 段速减速时间		出厂值	10.0s
	设定范围	0.0~3000.0S		
C2-52	第 8 段速加速时间		出厂值	10.0s
	设定范围	0.0~3000.0S		
C2-53	第 8 段速减速时间		出厂值	10.0s
	设定范围	0.0~3000.0S		
C2-54	第 9 段速加速时间		出厂值	10.0s
	设定范围	0.0~3000.0S		
C2-55	第 9 段速减速时间		出厂值	10.0s
	设定范围	0.0~3000.0S		
C2-56	第 10 段速加速时间		出厂值	10.0s
	设定范围	0.0~3000.0S		
C2-57	第 10 段速减速时间		出厂值	10.0s
	设定范围	0.0~3000.0S		
C2-58	第 11 段速加速时间		出厂值	10.0s
	设定范围	0.0~3000.0S		
C2-59	第 11 段速减速时间		出厂值	10.0s
	设定范围	0.0~3000.0S		
C2-60	第 12 段速加速时间		出厂值	10.0s
	设定范围	0.0~3000.0S		
C2-61	第 12 段速减速时间		出厂值	10.0s
	设定范围	0.0~3000.0S		

C2-62	第 13 段速加速时间		出厂值	10.0s
	设定范围	0.0~3000.0S		
C2-63	第 13 段速减速时间		出厂值	10.0s
	设定范围	0.0~3000.0S		
C2-64	第 14 段速加速时间		出厂值	10.0s
	设定范围	0.0~3000.0S		
C2-65	第 14 段速减速时间		出厂值	10.0s
	设定范围	0.0~3000.0S		
C2-66	第 15 段速加速时间		出厂值	10.0s
	设定范围	0.0~3000.0S		
C2-67	第 15 段速减速时间		出厂值	10.0s
	设定范围	0.0~3000.0S		

5.17 C3 组恒压供水参数

当设置 C0-00 = 7（新模式）时，此组参数功能有效。

C3-00	设定压力 (Mpa)		出厂值	0.200Mpa
	设定范围	0.000~60.000Mpa		
C3-01	反馈满量程最大压力 (Mpa)		出厂值	1.000Mpa
	设定范围	0.000~60.000Mpa		
C3-03	防爆管保护压力(Mpa)		出厂值	1.500Mpa
	设定范围	0.000~60.000Mpa		
C3-04	唤醒压力(Mpa)		出厂值	0.001Mpa
	设定范围	0.000~60.000Mpa		
C3-07	休眠频率		出厂值	20.00Hz
	设定范围	0.00~最大频率		
C3-08	频率低于休眠频率持续时间		出厂值	10s
	设定范围	0~250s		
C3-09	休眠选择		出厂值	1
	设定范围	0	频率休眠有效(b2-24~b2-27)	
		1	压力休眠有效(C3-04~C3-08)	

当设置 C3-09 = 0 频率休眠有效时，请参考 b2-24~b2-27。

5.18 d0 组电机参数

d0-00	电机额定功率	出厂值	机型确定
	设定范围	0.1kW~1000.0kW	
d0-01	电机额定电压	出厂值	机型确定
	设定范围	1V~2000V	
d0-02	电机额定电流	出厂值	机型确定
	设定范围	0.01A~655.35A (变频器功率≤55kW) 0.1A~6553.5A (变频器功率≥75kW)	
d0-03	电机额定频率	出厂值	50.00Hz
	设定范围	0.01Hz~最大频率	
d0-04	电机额定转速	出厂值	50.00Hz
	设定范围	1rpm~65535rpm	

上述功能码为电机铭牌参数，无论采用 VF 控制或矢量控制，均需要根据电机铭牌准确设置相关参数。

为获得更好的 VF 或矢量控制性能，需要进行电机参数调谐，而调节结果的准确性，与正确设置电机铭牌参数关系密切。

d0-05	异步电机定子电阻	出厂值	机型确定
	设定范围	0.001Ω~65.535Ω (变频器功率≤55kW) 0.0001Ω~6.5535Ω (变频器功率≥75kW)	
d0-06	异步电机转子电阻	出厂值	机型确定
	设定范围	0.001Ω~65.535Ω (变频器功率≤55kW) 0.0001Ω~6.5535Ω (变频器功率≥75kW)	
d0-07	异步电机漏感	出厂值	机型确定
	设定范围	0.01mH~655.35mH (变频器功率≤55kW) 0.001mH~65.535mH (变频器功率≥75kW)	
d0-08	异步电机互感	出厂值	机型确定
	设定范围	0.1mH~6553.5mH (变频器功率≤55kW) 0.01mH~655.35mH (变频器功率≥75kW)	
d0-09	异步电机空载电流	出厂值	机型确定

	设定范围	0.01A~d0-02 (变频器功率≤55kW)
		0.1A~d0-02 (变频器功率≥75kW)

d0-05~d0-09 是异步电机的参数，这些参数电机铭牌上一般没有，需要通过变频器自动调谐获得。其中，“异步电机静止调谐”只能获得 d0-05~d0-07 三个参数，而“异步电机完整调谐”除可以获得这里全部 5 个参数外，还可以获得编码器相序、电流环 PI 参数等。

更改电机额定功率 (d0-00) 或者电机额定电压 (d0-01) 时，变频器会自动修改 d0-05~d0-09 参数值，将这 5 个参数恢复为常用标准 Y 系列电机参数。

若现场无法对异步电机进行调谐，可以根据电机厂家提供的参数，输入上述相应功能码。

d0-15	同步电机定子电阻		出厂值	机型确定
	设定范围	0.001Ω~65.535Ω (驱动器功率≤55kW) 0.0001Ω~6.5535Ω (驱动器功率≥75kW)		
d0-16	同步电机 D 轴电感		出厂值	机型确定
	设定范围	0.01mH~655.35mH (驱动器功率≤55kW) 0.001mH~65.535mH (驱动器功率≥75kW)		
d0-17	同步电机 Q 轴电感		出厂值	机型确定
	设定范围	0.01mH~655.35mH (驱动器功率≤55kW) 0.001mH~65.535mH (驱动器功率≥75kW)		
d0-19	同步电机反电动势		出厂值	机型确定
	设定范围	0.1V~6553.5V		

d0-15~d0-19 是同步电机的参数，有些同步电机铭牌上会提供部分参数，但大部分电机铭牌不提供上述参数，需要通过同步伺服驱动器自动调谐获得，而且必须选择“同步机空载调谐”。因为“同步电机空载调谐”能获得 d0-15、d0-16、d0-17、d0-19 这 4 个电机参数，而“同步电机带载调谐”只能获得同步机编码

器的相序、安装角度等参数。

更改电机额定功率（d0-00）或者电机额定电压（d0-01）时，同步伺服驱动器会自动修改 d0-15~d0-19 参数值，使用中需要注意。

上述同步机参数，亦可以根据厂家提供数据直接设置相应功能码。

d0-21	编码器线数	出厂值	1024
	设定范围	1~32767	

设定 ABZ 或 UVW 增量编码器每转脉冲数。在有速度传感器矢量控制方式下，必须正确设置编码器脉冲数，否则电机运行将不正常。

d0-22	编码器类型选择	出厂值	0
	设定范围	1~32767	
d0-23	编码器线数	出厂值	0
	设定范围	0	正向
		1	反向

该功能码只对 ABZ 增量编码器有效，即仅 d0-22=0 时有效。用于设置 ABZ 增量编码器 AB 信号的相序。该功能码对异步电机和同步电机都有效，在异步电机完整调谐或者同步电机空载调谐时，可以获得 ABZ 编码器的 AB 相序。

d0-29	编码器故障检测时间	出厂值	0.0s
	设定范围	0: 不检测 0.1s~10.0s	

用于设置编码器断线故障的检测时间，当设置为 0.0s 时，变频器不检测编码器断线故障。

当变频器检测到有断线故障，并且持续时间超过 d0-29 设置时间后，变频器报警 ERR20。

d0-30	电机 1 参数调谐		出厂值	0
	设定范围	0	无功能	
		1	异步电机静态调谐	
		2	异步电机动态完整调谐	
		3	异步电机静态完整调谐	

0：无操作。即禁止调谐。

1：异步机静止调谐。适用于异步电机和负载不易脱开，而不能进行完整调谐的场合。进行异步机静止调谐前，必须正确设置电机类型及电机铭牌参数 d0-00~d0-03。异步机静止调谐，变频器可以获得 d0-05~d0-07 三个参数。

动作说明：设置该功能码为 1，然后按【RUN】键，变频器将进行静止调谐。

2：异步机动态完整调谐。为保证变频器的动态控制性能，请选择完整调谐，此时电机必须和负载脱开，以保持电机为空载状态。完整调谐过程中，变频器先进行静止调谐，然后按照加速时间 b0-21 加速到电机额定频率的 80%，保持一段时间后，按照减速时间 b0-22 减速停机并结束调谐。

进行异步机完整调谐前，除需要设置电机类型及电机铭牌参数 b0-00 以及 d0-00~d0-04 外，还需要正确设置编码器类型及编码器脉冲数 d0-19、d0-20。

异步机完整调谐，变频器可以获得 d0-05~d0-09 五个电机参数，以及编码器的 AB 相序 d0-21、矢量控制电流环 PI 参数 d1-10~d1-13。

动作说明：设置该功能码为 2，然后按【RUN】键，变频器将进行完整调谐。

3：异步机静态完整调谐。

适用于无法从负载上断开同步电动机的场所。

说明：调谐只能在键盘操作模式下进行，端子操作及通讯操作模式下不能进行电机调谐。

5.19 d1 组电机矢量控制参数

d1 组功能码只对电机矢量控制有效，对或电机 VF 控制无效。

d1-00	速度/转矩控制选择		出厂值	0
	设定范围	0	速度控制模式	
		1	转矩控制模式	

用于选择变频器控制方式：速度控制或者转矩控制。

EM15 的多功能数字 DI 端子，具备两个与转矩控制相关的功能：转矩控制禁止、速度控制 / 转矩控制切换。这两个端子要跟 d1-00 配合使用，实现速度与转矩控制的切换。

当速度控制 / 转矩控制切换端子无效时，控制方式由 d1-00 确定，若速度控制 / 转矩控制切换有效，则控制方式相当于 d1-00 的值取反。

无论如何，当转矩控制禁止端子有效时，变频器固定为速度控制方式。

d1-01	速度环 KP1		出厂值	30
	设定范围	1~100		
d1-02	速度环 Ti1		出厂值	0.50s
	设定范围	0.01s~10.00s		
d1-03	切换频率 1		出厂值	5.00Hz
	设定范围	0.00Hz~d1-06		
d1-04	速度环 KP2		出厂值	20

	设定范围	1~100	
d1-05	速度环 Ti2	出厂值	1.00s
	设定范围	0.01s~10.00s	
d1-06	切换频率 2	出厂值	10.00Hz
	设定范围	d1-03~最大频率	

变频器运行在不同频率下，可以选择不同的速度环 PI 参数。运行频率小于切换频率 1 (d1-03) 时，速度环 PI 调节参数为 d1-01 和 d1-02。运行频率大于切换频率 2 时，速度环 PI 调节参数为 d1-04 和 d1-05。切换频率 1 和切换频率 2 之间的速度环 PI 参数，为两组 PI 参数线性切换，如图 5-29 所示：



图 5-29 PI 参数示意图

通过设定速度调节器的比例系数和积分时间，可以调节矢量控制的速度动态响应特性。增加比例增益，减小积分时间，均可加快速度环的动态响应。但是比例增益过大或积分时间过小均可能使系统产生振荡。建议调节方法为：

如果出厂参数不能满足要求，则在出厂值参数基础上进行微调，先增大比例增益，保证系统不振荡；然后减小积分时间，使系统既有较快的响应特性，超调

又较小。

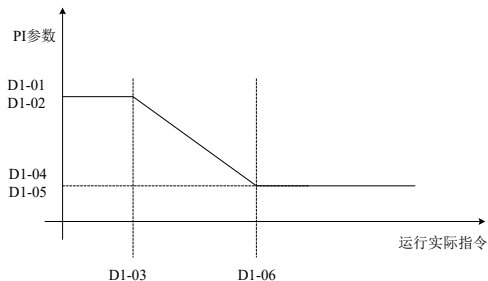
注意：如 PI 参数设置不当，可能会导致速度超调过大。甚至在超调回落时产生过电压故障。

d1-07	矢量控制转差增益		出厂值	100%
	设定范围	50%~200%		
d1-09	矢量控制过励磁增益		出厂值	64
	设定范围	0~200		

对无速度传感器矢量控制，该参数用来调整电机的稳速精度：当电机满载时速度偏低则加大该参数，反之亦反。

对有速度传感器矢量控制，此参数可以调节同样负载下变频器的输出电流大小。

d1-10	速度控制电动转矩上限源		出厂值	0	
	设定范围	0	d1-11		
		1	AI1		
		2	AI2		
		3	AI3		
		4	PULSE 脉冲给定		
5	通讯给定				
d1-11	电动转矩限定		出厂值	150%	
	设定范围	0.0%~200.0%			

在速度控制模式下，变频器输出转矩的最大值，由转矩上限源控制。

d1-10 用于选择转矩上限的设定源，当通过模拟量、PULSE 脉冲、通讯设定时，相应设定的 100% 对应 d1-11，而 d1-11 的 100% 为变频器额定转矩。

AI1、AI2、AI3 设定见 AI 曲线相关介绍，PULSE 脉冲见 b5-00~b5-04 介绍。

d1-14	励磁电流环比例增益		出厂值	2000
	设定范围	0~30000		
d1-15	励磁电流环积分增益		出厂值	1300
	设定范围	0~30000		
d1-16	转矩电流环比例增益		出厂值	2000
	设定范围	0~30000		
d1-17	转矩电流环积分增益		出厂值	1300
	设定范围	0~30000		
d1-18	速度环积分属性		出厂值	0
	设定范围	0	积分分离无效	
		1	积分分离有效	

矢量控制电流环 PI 调节参数，该参数在异步机完整调谐后会自动获得，一般不需要修改。

需要提醒的是，电流环的积分调节器，不是采用积分时间作为量纲，而是直接设置积分增益。电流环 PI 增益设置过大，可能导致整个控制环路振荡，故当电流振荡或者转矩波动较大时，可以手动减小此处的 PI 比例增益或者积分增益。

d1-21	最大输出电压系数		出厂值	105%
	设定范围	100%~110%		

最大输出电压系数表示变频器最大输出电压的提升能力。

加大 d1-21 可以提高电机弱磁区的最大带载能力，但是电机电流波纹增加，会加重电机发热量；反之电机弱磁区的最大带载能力会下降，但是电机电流波纹减少，会减轻电机发热量，一般无需调节。

d1-22	弱磁区最大转矩系数		出厂值	100%
	设定范围	50%~200%		

该参数只有当电机运行载额定频率以上时才会生效。

当电机需要急速运行至 2 倍电机额定频率以上且出现实际加速时间较长时，适当减少 d1-22;

当电机运行在 2 倍额定频率加载后速度跌落较大时，适当增加 d1-22，一般无需更改。

d1-24	转矩控制指定源		出厂值	0	
	设定范围	0	数字给定(d1-26)		
		1	AI1		
		2	AI2		
		3	AI3		
		4	PULSE 脉冲设定		
		5	通讯给定		
		6	MIN(AI1,AI2)		
7	MAX(AI1,AI2)				
d1-26	转矩控制数字给定		出厂值	150%	
	设定范围	-200.0%~200.0%			

d1-24 用于选择转矩设定源，共有 8 中转矩设定方式。

转矩设定采用相对值，100.0% 对应变频器额定转矩。设定范围 -200.0%~200.0%，表明变频器最大转矩为 2 倍变频器额定转矩。

当转矩给定为正时，变频器正转运行当转矩给定为负时，变频器反转运行各项转矩设定源描述如下：

0: 数字设定 (d1-26) 指目标转矩直接使用 d1-26 设定值。

1: AI1; 0V~10V 电压型输入；也可为 0mA~20mA 电流输入，由控制板上跳线

AI1 选择;

2: AI2; 为 0V~10V 电压型输入, 也可为 0mA~20mA 电流输入, 由控制板上跳线 AI2 选择;

3: AI3; 为-10V~10V 电压型输入

AI 曲线设定具体详见模拟量输入参数组。

AI 作为频率给定时, 电压 / 电流输入对应设定的 100.0%, 是指相对转矩数字设定 d1-26 的百分比。

4、PULSE 脉冲 (HDI) 目标转矩给定通过端子 HDI 高速脉冲来给定。

脉冲给定信号规格: 电压范围 9V~30V、频率范围 0kHz~100kHz。脉冲给定只能从多功能输入端子 HDI 输入。

HDI 端子输入脉冲频率与对应设定的关系, 通过 b5-00~b5-03 进行设置, 该对应关系为 2 点的直线对应关系, 脉冲输入所对应设定的 100.0%, 是指相对转矩数字设定 d1-26 的百分比。

5、通讯给定指目标转矩由通讯方式给定。

d1-28	转矩控制正转速度数字限定		出厂值	50.00Hz
	设定范围	0.00Hz ~最大频率		
d1-29	转矩控制反转速度数字限定		出厂值	50.00Hz
	设定范围	0.00Hz ~最大频率		

用于设置转矩控制方式下, 变频器的正向或反向最大运行频率。

当变频器转矩控制时, 如果负载转矩小于电机输出转矩, 则电机转速会不断上升, 为防止机械系统出现飞车等事故, 必须限制转矩控制时的电机最高转速。

如果需要通过动态连续更改转矩控制最大频率，可以采用控制上限频率的方式实现。

d1-30	转矩控制加速时间		出厂值	0.00s
	设定范围	0.00s~650s		

转矩控制方式下，电机输出转矩与负载转矩的差值，决定电机及负载的速度变化率，所以，电机转速有可能快速变化，造成噪音或机械应力过大等问题。通过设置转矩控制加减速时间，可以使电机转速平缓变化。

但是对需要转矩快速响应的场合，需要设置转矩控制加减速时间为 0.00s。例如：两个电机硬连接拖动同一负载，为确保负荷均匀分配，设置一台变频器为主机，采用速度控制方式，另一台变频器为从机并采用转矩控制，主机的实际输出转矩作为从机的转矩指令，此时从机的转矩需要快速跟随主机，那么从机的转矩控制加减速时间为 0.00s。

5.20 d2 组电机 V/F 控制参数

本组功能码仅对电机 V/F 控制有效，对电机矢量控制无效。

V/F 控制适合于风机、水泵等通用性负载，或一台变频器带多台电机，或变频器功率与电机功率差异较大的应用场合。

d2-00	V/F 曲线设定		出厂值	0
	设定范围	0	直线 V/F曲线	
		1	多点 V/F曲线	
		2	平方 V/F曲线	
		3	1.2次幂曲线	

	4	1.4次幂曲线
	6	1.6次幂曲线
	8	1.8次幂曲线
	10	VF 完全分离模式
	11	VF 半分离模式

0: 直线 V/F。适合于普通恒转矩负载。

1: 多点 V/F。适合脱水机、离心机等特殊负载。此时通过设置 d2-03~d2-08 参数，可以获得任意的 VF 关系曲线

2: 平方 V/F。适合于风机、水泵等离心负载。

3-8: 介于直线 VF 与平方 VF 之间的 VF 关系曲线。

10: VF 完全分离模式。此时变频器的输出频率与输出电压相互独立，输出频率由频率源确定，而输出电压由 d2-12 (VF 分离电压源) 确定。VF 完全分离模式，一般应用在感应加热、逆变电源、力矩电机控制等场合。

11: VF 半分离模式。这种情况下 V 与 F 是成比例的，但是比例关系可以通过电压源 d2-12 设置，且 V 与 F 的关系也与 F1 组的电机额定电压与额定频率有关。

假设电压源输入为 X (X 为 0~100% 的值)，则变频器输出电压 V 与频率 F 的关系为：

$$V/F=2 * X * (\text{电机额定电压}) / (\text{电机额定频率})$$

d2-01	转矩提升	出厂值	机型确认
	设定范围	0 (自动转矩提升)，0.1%~30.0%	
d2-02	转矩提升截止频率	出厂值	50.00
	设定范围	0.00~上限频率 (b0-13)	

为了补偿 V/F 控制低频转矩特性，对低频时变频器输出电压做一些提升补偿。但是转矩提升设置过大，电机容易过热，变频器容易过流。当负载较重而电机启动力矩不够时，建议增大此参数。在负荷较轻时可减小转矩提升。当转矩提升设置为 0.0 时，变频器为自动转矩提升，此时变频器根据电机定子电阻等参数自动计算需要的转矩提升值。

转矩提升转矩截止频率：在此频率之下，转矩提升转矩有效，超过此设定频率，转矩提升失效，具体见图 5-31 说明。



图 5-30 手动转矩提升示意图

d2-03	V/F 频率点 1	出厂值	0.00Hz
	设定范围	0.00Hz~d2-05	
d2-04	V/F 电压点 1	出厂值	0.0%
	设定范围	0.0%~100.0%	
d2-05	V/F 频率点 2	出厂值	0.00Hz
	设定范围	0.00Hz~d2-07	
d2-06	V/F 电压点 2	出厂值	0.0%
	设定范围	0.0%~100.0%	

d2-07	V/F 频率点 3	出厂值	0.00Hz
	设定范围	d2-05~最大频率	
d2-08	V/F 电压点 3	出厂值	0.0%
	设定范围	0.0%~100.0%	

d2-03~d2-08 六个参数定义多段 V/F 曲线。

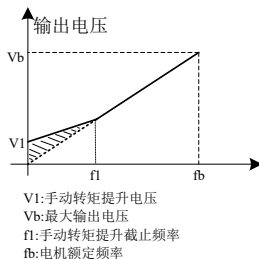
多点 V/F 的曲线要根据电机的负载特性来设定，需要注意的是，三个电压点和频率点的关系必须满足： $V1 < V2 < V3$, $f1 < f2 < f3$ 。图 5-32 为多点 V/F 曲线的设定示意图。

低频时电压设定过高可能会造成电机过热甚至烧毁，变频器可能会过流失速或过电流保护。



图 5-31 多点 V/F 曲线设定示意图

d2-09	V/F 转差补偿系数	出厂值	0.0%
	设定范围	0.0%~200.0%	

该参数只对异步电机有效。

V/F 转差补偿，可以补偿异步电机在负载增加时产生的电机转速偏差，使负载变

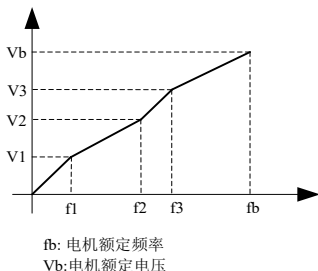
化时电机的转速能够基本保持稳定。

VF 转差补偿增益设置为 100.0%，表示在电机带额定负载时补偿的转差为电机额定滑差，而电机额定转差，变频器通过 D0 组电机额定频率与额定转速自行计算获得。

调整 VF 转差补偿增益时，一般以当额定负载下，电机转速与目标转速基本相同为原则。当电机转速与目标值不同时，需要适当微调该增益。

d2-11	振荡抑制增益	出厂值	40
	设定范围	0~100	

该增益的选择方法是在有效抑制振荡的前提下尽量取小，以免对 VF 运行产生不利的影响。在电机无振荡现象时请选择该增益为 0。只有在电机明显振荡时，才需适当增加该增益，增益越大，则对振荡的抑制越明显。

使用抑制振荡功能时，要求电机额定电流及空载电流参数要准确，否则 VF 振荡抑制效果不好。

d2-13	VF 分离的电压源 (100.0% 对应电机额定电压)		出厂值	0
	设定范围	0	数字设定(d2-14)	
		1	AI1	
		2	AI2	
		3	AI3	
		4	PULSE 脉冲设定	
		5	多段指令	
		6	简易 PLC	
		7	PID	
8	通讯给定			
d2-14	VF 分离的电压数字设定		出厂值	0V

	设定范围	0V~电机额定电压
--	-------------	-----------

VF 分离一般应用在感应加热、逆变电源及力矩电机控制等场合。

在选择 VF 分离控制时，输出电压可以通过功能码 d2-14 设定，也可来自于模拟量、多段指令、PLC、PID 或通讯给定。当用非数字设定时，各设定的 100% 对应电机额定电压，当模拟量等输出设定的百分比为负数时，则以设定的绝对值作为有效设定值。

0：数字设定 (d2-14)：电压由 d2-13 直接设置。

1：AI1

2：AI2

3：AI3

电压由模拟量输入端子来确定。

4、PULSE 脉冲设定 (HDI)：电压给定通过端子脉冲来给定。

脉冲给定信号规格：电压范围 9V~30V、频率范围 0kHz~100kHz。

5、多段指令

6、简易 PLC：电压源为简易 PLC 时，需要设置 FC 组参数来确定给定输出电压。

7、PID：根据 PID 闭环产生输出电压。具体内容参见 C0 组 PID 介绍。

8、通讯给定指电压由上位机通过通讯方式给定

VF 分离电压源选择与频率源选择使用方式类似，参见 b0-03 主频率源选择介绍。其中，各类选择对应设定的 100.0%，是指电机额定电压（取对应设定值得绝对值）。

d2-15	VF 分离的电压上升时间	出厂值	0.0s
	设定范围	0.0s~1000.0s	

VF 分离上升时间指输出电压由 0V 变化到电机额定电压所需时间。如图 6-33 所示：



图 5-32 V/F 分离示意图

5.21 d6 组控制优化参数 1

d6-00	载波频率	出厂值	机型确定
	设定范围	0.5kHz~16.0kHz	

此功能调节变频器的载波频率。通过调整载波频率可以降低电机噪声，避开机械系统的共振点，减小线路对地漏电流及减小变频器产生的干扰。

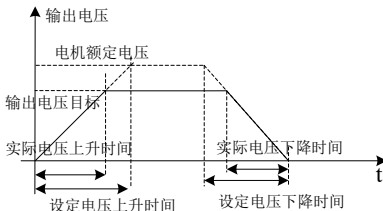
当载波频率较低时，输出电流高次谐波分量增加，电机损耗增加，电机温升增加。当载波频率较高时，电机损耗降低，电机温升减小，但变频器损耗增加，变频器温升增加，干扰增加。

调整载波频率会对下列性能产生影响：

载波频率	低→高
------	-----

电机噪音	大→小
输出电流波形	差→好
电机温升	高→低
变频器温升	低→高
漏电流	小→大
对外辐射干扰	小→大

不同功率的变频器，载波频率的出厂设置是不同的。虽然用户可以根据需要修改，但是需要注意：若载波频率设置的比出厂值高，会导致变频器散热器温升提高，此时用户需要对变频器降额使用，否则变频器有过热报警的危险。

d6-01	DPWM 切换上限频率		出厂值	8.00	
	设定范围	5.00~15.00HZ			
d6-02	PWM 调制方式			出厂值	0
	设定范围	0	异步调制		
		1	同步调制		

只对 VF 控制有效。

同步调制，指载波频率随输出频率变换而线性变化，保证两者的比值（载波比）不变，一般在输出频率较高时使用，有利于输出电压质量。

在较低输出频率时（100Hz 以下），一般不需要同步调制，因为此时载波频率与输出频率的比值比较高，异步调制优势更明显一些。

运行频率高于 85Hz 时，同步调制才生效，该频率以下固定为异步调制方式。

d6-03	载波频率随温度调整		出厂值	1
	设定范围	0	否	

		1	是
--	--	---	---

载频随温度调整，是指变频器检测到自身散热器温度较高时，自动降低载波频率，以便降低变频器温升。当散热器温度较低时，载波频率逐步恢复到设定值。该功能可以减少变频器过热报警的机会。

d6-04	死区补偿方式		出厂值	1
	设定范围	0	不补偿	
		1	补偿方式1	
2	补偿方式 2			

此参数一般不需要修改，只在输出电压波形质量有特殊要求，或者电机出现振荡等异常时，需要尝试切换选择不同的补偿方式。

大功率建议使用补偿方式 2。

d6-05	随机 PWM 深度		出厂值	0
	设定范围	0	随机 PWM 无效	
		1~10	PWM 载频随机深度	

设置随机 PWM，可以把单调刺耳的电机声音变得较为柔和，并能有利于减小对外的电磁干扰。

当设置随机 PWM 深度为 0 时，随机 PWM 无效。调整随机 PWM 不同深度将得到不同的效果。

d6-06	电流检测补偿		出厂值	0
	设定范围	5.00~15.00HZ		
d6-07	SVC 优化选择模式		出厂值	2
	设定范围	1	SVC模式1	

		2	SVC模式2
--	--	---	--------

SVC 模式 1：有较高速度平稳性要求时使用。

SVC 模式 2：有较高转矩控制线性度要求时使用。

5.22 U0 组监控组 0

U0 参数组用于监视变频器运行状态信息，客户可以通过面板查看，以方便现场调试，也可以通过通讯读取参数组数值，以用于上位机监控，通讯地址为 0x7000~0x7044。

其中，U0-00~U0-31 是 b9-02 和 b9-03 中定义的运行及停机监视参数。

U0-00	运行频率	显示范围	0.00~300.00Hz (b0-11=2) 0.0~3000.0Hz (b0-11=1)
U0-01	设定频率	显示范围	0.00~300.00Hz (b0-11=2) 0.0~3000.0Hz (b0-11=1)

显示变频器的理论运行频率和设定频率的绝对值。

变频器实际输出频率见 U0-19。

U0-02	母线电压	显示范围	0.0V~3000.0V
--------------	------	-------------	--------------

显示变频器母线电压值。

U0-03	输出电压	显示范围	0V~1140V
--------------	------	-------------	----------

显示运行时变频器输出电压值。

U0-04	DI 输入状态直观显示	显示范围	0.00A~655.35A(变频器功率≤55KW) 0.0A~6553.5A(变频器功率>55KW)
--------------	-------------	-------------	---

显示运行时变频器输出电流值。

U0-05	输出功率	显示范围	0~32767
--------------	------	-------------	---------

显示运行时变频器输出功率值。

U0-06	输出转矩	显示范围	-200.0%~200.0%
--------------	------	-------------	----------------

显示运行时变频器输出转矩值。

U0-07	DI 输入状态	显示范围	0~32767
--------------	---------	-------------	---------

显示当前 DI 端子输入状态值。转化为二进制数据后，每 bit 位对应一个 DI 输入信号，为 1 表示该输入为高电平信号，为 0 表示输入为低电平信号。每 bit 位和输入端子对应关系如下：

Bit0	Bit1	Bit2	Bit3	Bit4	Bit5	Bit6	Bit7
DI1	DI2	DI3	DI4	DI5	DI6	DI7	DI8
Bit8	Bit9	Bit10	Bit11	Bit12	Bit13	Bit14	Bit15
DI9	DI10	VDI1	VDI2	VDI3	VDI4	VDI5	

U0-08	DO 输出状态	显示范围	0~1023
--------------	---------	-------------	--------

显示当前 DO 端子输出状态值。转化为二进制数据后，每 bit 位对应一个 DO 信号，为 1 表示该输出高电平，为 0 表示该输出低电平。每 bit 位和输出端子对应关系如下：

Bit0	Bit1	Bit2	Bit3	Bit4	Bit5	Bit6	Bit7
DO3	继电器1	继电器2	DO1	DO2	VDO1	VDO2	VDO3
Bit8	Bit9	Bit10	Bit11				
VDO4	VDO5						

U0-14	负载速度显示	显示范围	0~65535
--------------	--------	-------------	---------

显示值见 b9-06 描述。

U0-15	PID 设定	显示范围	0~65535
U0-16	PID 反馈	显示范围	0~65535

PID 设定 = PID 设定（百分比）* C0-05

PID 反馈 = PID 反馈（百分比）* C0-05

U0-18	PULSE 输入脉冲频率	显示范围	0.00kHz~100.00kHz
--------------	--------------	-------------	-------------------

显示 HDI 高速脉冲采样频率，最小单位为 0.01kHz。

U0-19	反馈速度	显示范围	-300.00Hz~300.00Hz -3000.0Hz~3000.0Hz
--------------	------	-------------	--

显示变频器实际输出频率。

当 b0-11（频率指令分辨率）为 1 时，显示范围为 -3000.0Hz~3000.0Hz。

当 b0-11（频率指令分辨率）为 2 时，显示范围为 -300.00Hz~300.00Hz。

U0-20	剩余运行时间	显示范围	0.0~6500.0 分钟
--------------	--------	-------------	---------------

显示定时运行时，剩余运行时间。

定时运行介绍见参数 b2-28~b2-30 介绍。

U0-21	A11 校正前电压	显示范围	0.00V~10.57V
U0-22	A12 校正前电压	显示范围	0.00V~10.57V
U0-23	A13 校正前电压	显示范围	-10.57V~10.57V

显示模拟输入采样电压实际值。

实际使用的电压经过了线性校正，以使得采样电压与实际输入电压偏差更小。

实际使用的校正电压见 U0-09、U0-10、U0-11，校正方式见 b8 组介绍。

U0-24	线速度	显示范围	0~65535 米/分钟
--------------	-----	-------------	--------------

显示 HDI 高速脉冲采样的线速度，单位为米 / 分钟。

根据每分钟采实际样脉冲个数和 C3-07（每米脉冲数），计算出该线速度值。

U0-28	通讯设定值	显示范围	-100.00%~100.00%
--------------	-------	-------------	------------------

显示通过通讯地址 0x1000 写入的数据。

U0-29	编码器反馈速度	显示范围	-320.00Hz~320.00Hz -3200.0Hz~3200.0Hz
--------------	---------	-------------	--

显示由编码器实际测得的电机运行频率。

当 b0-11(频率指令分辨率)为 1 时，显示范围为-3200.0Hz ~ 3200.0Hz

当 b0-11(频率指令分辨率)为 2 时，显示范围为-320.00Hz ~ 320.00Hz

U0-30	主频率 X 显示	显示范围	0.00Hz~300.00Hz 0.0Hz~3000.0Hz
--------------	----------	-------------	-----------------------------------

显示主频率 X 频率设定。

当 b0-11（频率指令分辨率）为 1 时，显示范围为 -3000.0Hz~3000.0Hz。

当 b0-11（频率指令分辨率）为 2 时，显示范围为 -300.00Hz~300.00Hz。

U0-31	辅助频率 Y 显示	显示范围	0.00Hz~300.00Hz
--------------	-----------	-------------	-----------------

			0.0Hz~3000.0Hz
--	--	--	----------------

显示辅助频率 Y 频率设定。

当 b0-11（频率指令分辨率）为 1 时，显示范围为 -3000.0Hz~3000.0Hz。

当 b0-11（频率指令分辨率）为 2 时，显示范围为 -300.00Hz~300.00Hz。

U0-34	电机温度值	显示范围	0℃~200℃
--------------	-------	-------------	---------

显示通过 AI3 采样的电机温度值。

电机温度检测见 bb-25 介绍。

U0-35	目标转矩	显示范围	-200.0%~200.0%
--------------	------	-------------	----------------

显示当前转矩上限设定值。

U0-36	旋变位置	显示范围	0~4095
--------------	------	-------------	--------

显示旋变当前位置信号。

U0-37	功率因素角度	显示范围	0~4095
--------------	--------	-------------	--------

显示当前运行的功率因素角度。

U0-38	ABZ 位置	显示范围	0~65535
--------------	--------	-------------	---------

显示当前 ABZ 或 UVW 编码器 AB 相脉冲计数。

该值为 4 倍频后的脉冲个数，如显示为 4000，则编码器实际走过的脉冲个数为 $4000/4=1000$ 。

当编码器正转时该值自增，当编码器反转时该值自减，自增到 65535 时从 0 重

新开始计数，自减到 0 时从 65535 重新开始计数。

查看该值可以判断编码器安装是否正常。

U0-39	VF 分离目标电压	显示范围	0V~电机额定电压
U0-40	VF 分离输出电压	显示范围	0V~电机额定电压

显示运行在 VF 分离状态时，目标输出电压和当前实际输出电压。

VF 分离见 d2 组相关介绍。

U0-41	DI 输入状态直观显示	显示范围	
--------------	-------------	-------------	--

直观显示 DI 端子状态，其显示格式如下：

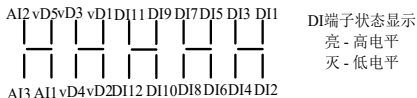

U0-42	DO 输出状态直观显示	显示范围	
--------------	-------------	-------------	--

直观显示 DO 端子输出状态，其显示格式如下：



U0-43	DI 功能状态直观显示 1	显示范围	
--------------	---------------	-------------	--

直观显示端子功能 1~40 是否有效。

键盘共有 5 个数码管，每个数码管显示可代表 8 个功能选择。

数码管定义如下：

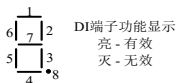

数码管从右到左分别代表功能 1~8、9~16、17~24、25~32、33~40。

U0-44	DI 功能状态直观显示 2	显示范围	
--------------	---------------	-------------	--

直观显示端子功能 41~59 是否有效。

显示方式与 U0-42 类似。

数码管从右到左分别代表功能 41~48、49~56、57~59（有些功能厂家预留）。

U0-58	Z 信号计数器	显示范围	0~65535
--------------	---------	-------------	---------

显示当前 ABZ 或 UVW 编码器 Z 相脉冲计数。

当编码器每正转或反转一圈，对应该值加 1 或减 1，查看该值可以检测编码器安装是否正常。

U0-59	设定频率	显示范围	-100.00%~100.00%
U0-60	运行频率	显示范围	-100.00%~100.00%

显示当前设定频率和运行频率，100.00% 对应变频器最大频率（b0-13）。

U0-61	变频器运行状态	显示范围	0~65535
--------------	---------	-------------	---------

显示变频器运行状态信息。

数据定义格式如下：

U0-61	Bit0	0: 停机; 1: 正转; 2: 反转
	Bit1	
	Bit2	0: 恒速; 1: 加速; 2: 减速
	Bit3	
	Bit4	0: 母线电压正常; 1: 欠压

U0-62	当前故障编码	显示范围	0~99
--------------	--------	-------------	------

显示当前故障编码

U0-63	点对点通讯发送值	显示范围	-100.00%~100.00%
U0-64	从站的个数	显示范围	0~63

显示点对点通讯有效时通讯数据。U0-63 为主机发送的数据值，U0-64 为主站可以查看在线从站的个数。

U0-65	转矩上限	显示范围	-200.00%~200.00%
--------------	------	-------------	------------------

显示当前给定转矩上限

5.23 A0 组系统参数

A0-00	用户密码	出厂值	0
	设定范围	0~65535	

A0-00 设定任意一个非零的数字，则密码保护功能生效。下次进入菜单时，必

须正确输入密码，否则不能查看和修改功能参数，请牢记所设置的用户密码。

设置 A0-00 为 00000，则清除所设置的用户密码，使密码保护功能无效。

A0-01	产品号		出厂值	机型确定
	设定范围	变频器产品号		
A0-02	软件版本号		出厂值	机型确定
	设定范围	控制板软件版本号		
A0-06	用户密码		出厂值	01
	设定范围	00:不显示 01:显示		

A0-07	功能码修改属性		出厂值	0
	设定范围	0	可修改	
		1	不可修改	

用户设置功能码参数是否可以修改，用于防止功能参数被误改动的危险。

该功能码设置为 0，则所有功能码均可修改；而设置为 1 时，所有功能码均只能查看，不能被修改。

A0-09	参数初始化		出厂值	0
	设定范围	0	无操作	
		1	恢复出厂设定，不包括电机参数	
		2	恢复出厂设定，包括电机参数	
		4	清除记录信息	
		其他	保留	

1、恢复出厂设定值，不包括电机参数

设置 A0-09 为 1 后，变频器功能参数大部分都恢复为厂家出厂参数，但是电机参数、频率指令小数点（b0-11）、故障记录信息、累计运行时间（b9-08）不

恢复。

2、恢复出厂设定值，包括电机参数

设置 A0-09 为 2 后，变频器功能参数大部分(包括电机参数)都恢复为厂家出厂参数，但是频率指令小数点 (b0-11)、故障记录信息、累计运行时间 (b9-08) 不恢复。

4、清除记录信息

清除变频器故障记录信息、累计运行时间 (b9-08)。

5.24 A2 组控制优化参数 2

A2-00	过流失速动作电流	出厂值	150%
	设定范围	50%~200%	
A2-01	过流失速使能	出厂值	1
	设定范围	0~1	

设置启动过流失速抑制动作的电流，VF 过流失速使能 0 无效，1 有效，默认 VF 过压失速使能有效。

A2-02	过流失速抑制增益	出厂值	20
	设定范围	0~100	
A2-03	倍速过流失速动作电流补偿系数	出厂值	50%
	设定范围	50%~200%	

如果电流超过失速电流点过流失速抑制将起作用，实际加速时间自动拉长在高频区域，电机驱动电流较小，相对于额定频率以下，同样的失速电流，电机的速度跌落很大，为了改善电机的运行特性，可以降低额定频率以上的失速

动作电流，在一些离心机等运行频率高要求几倍弱磁且负载惯量较大的场合，这种方法对加速性能有很好的效果，可以有效防止电机失速。

A2-04	过压失速动作电压	出厂值	760V
	设定范围	200.0V~2000.0V	
A2-05	过压失速使能	出厂值	1
	设定范围	0~1	

设置启动过压失速抑制动作的电压，VF 过压失速使能 0 无效，1 有效，默认 VF 过压失速使能有效

A2-06	过压失速抑制频率增益	出厂值	30
	设定范围	0~100	
A2-07	VF 过压失速抑制电压增益	出厂值	30
	设定范围	0~100	
A2-08	过压失速最大上升限制频率	出厂值	5Hz
	设定范围	0Hz~50Hz	

增大 A2-06 会改善母线电压的控制效果，但是输出频率会产生波动，如果使出频率波动较大，可以适当减少 A2-06。增大 A2-07 可以减少母线电压二点超调量。

备注：

使用制动电阻或加装制动单元或者使用能量回馈单元时请注意：请设定 A2-05 “VF 过压失速使能” 值为“0”，如果不为“0”有可能引起减速时间延长问题

A2-09	转差补偿时间常数	出厂值	0.5s
	设定范围	0.1s~10.0s	

转差补偿的响应时间值设置的越小，响应速度越快但是设定值过小时，大惯量负载容易发生 07 过电压故障

A2-09	自动升频使能		出厂值	0
	设定范围	0~1		
A2-10	最小电动力矩电流		出厂值	50%
	设定范围	10%~100%		
A2-12	最大发电力矩电流		出厂值	20%
	设定范围	10%~100%		
A2-13	自动升频 KP		出厂值	50
	设定范围	0~100		
A2-14	自动升频 KI		出厂值	50
	设定范围	0~100		
A2-15	在线转矩补偿增益		出厂值	100
	设定范围	80~150		
A2-16	转速跟踪闭环电流 KP		出厂值	500
	设定范围	0~1000		
A2-17	转速跟踪闭环电流 KI		出厂值	800
	设定范围	0~1000		
A2-18	转速跟踪闭环电流大小		出厂值	机型确定
	设定范围	30%~200%		

转速跟踪过程最大电流限制在“转速跟踪电流”设定值范围内。设置值太小，转速跟踪的效果会变差。

A2-19	转速跟踪闭环电流下限定值		出厂值	30%
	设定范围	10%~100%		

A2-20	转速跟踪电压上升时间	出厂值	1.1s
	设定范围	0.5s~3.0s	
A2-21	去磁时间	出厂值	1.0s
	设定范围	0.00s~5.00s	

去磁时间为停机与启动的最小间隔时间，只有在转速跟踪功能开启后此功能码才会生效，设定值太小容易引起过压故障。

A2-22	制动起始电压	出厂值	690V
	设定范围	650V~800V	

内置制动单元动作的起始电压。

附录 I Modbus 通讯协议

ACH800系列变频器提供 RS485 通信接口，并支持 Modbus-RTU 从站通讯协议。用户可通过计算机或 PLC 实现集中控制，通过该通讯协议设定变频器运行命令，修改或读取功能码参数，读取变频器的工作状态及故障信息等。

1 协议内容

该串行通信协议定义了串行通信中传输的信息内容及使用格式。其中包括：主机轮询（或广播）格式；主机的编码方法，内容包括：要求动作的功能码，传输数据和错误校验等。从机的响应也是采用相同的结构，内容包括：动作确认，返回数据和错误校验等。如果从机在接收信息时发生错误，或不能完成主机要求的动作，它将组织一个故障信息作为响应反馈给主机。

应用方式

变频器接入具备 RS485 总线的“单主多从”PC/PLC 控制网络，作为通讯从机。

总线结构

（1）硬件接口

变频器端子 485+、485-为 Modbus 通信接口。

（2）拓扑结构

单主机多从机系统。网络中每一个通讯设备都有一个唯一的从站地址，

其中有一个设备作为通讯主机（常为平 PC 上位机、PLC、HMI 等），主动发起通讯，对从机进行参数读或写操作，其他设备在为通讯从机，响应主机对本机的询问或通讯操作。在同一时刻只能有一个设备发送数据，而其他设备处于接收状态。从机地址的设定范围为 0~247，0 为广播通信地址。网络中的从机地址必须是唯一的。

（3）通讯传输方式

异步串行，半双工传输方式。数据在串行异步通信过程中，是以报文的形式，一次发送一帧数据，Modbus-RTU 协议中约定，当通讯数据线上无数据的空闲时间大于 3.5Byte 的传输时间，表示新的一个通讯帧的起始。

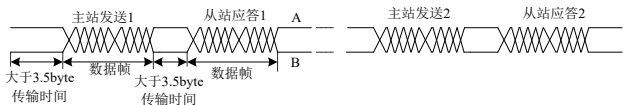

ACH800系列变频器内置的通信协议是 Modbus-RTU 从机通信协议，可响应主机的“查询/命令”，或根据主机的“查询/命令”做出相应的动作，并通讯数据应答。

主机可以是指个人计算机（PC），工业控制设备或可编程逻辑控制器（PLC）等，主机既能对某个从机单独进行通信，也能对所有下位从机发布广播信息。对于主机的单独访问“查询/命令”，被访问从机要返回一个应答帧；对于主机发出的广播信息，从机无需反馈响应给主机。

通讯资料结构

ACH800系列变频器的 Modbus 协议通讯数据格式如下，变频器只支持 Word 型参数的读或写，对应的通讯读操作命令为 0x03；写操作命令为 0x06，不支持字节或位的读写操作：

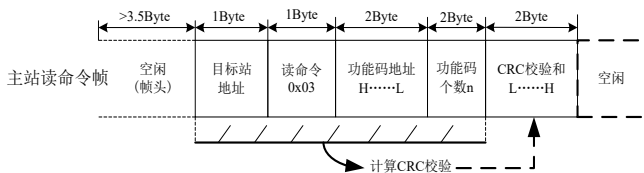

理论上，上位机可以一次读取连续的几个功能码(即其中 n 最大可达 12 个)，但要注意不能跨过本功能码组的最后一个功能码，否则会答复出错。

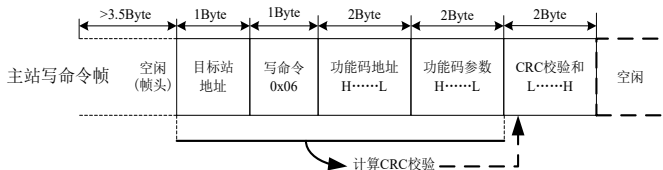
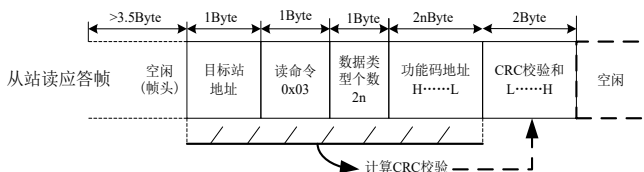

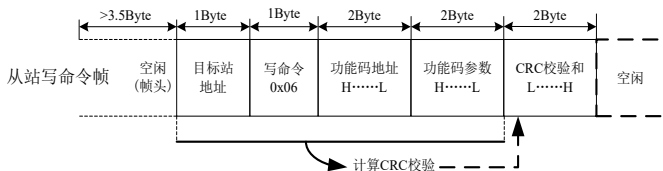

若从机检测到通讯帧错误,或其他原因导致的读写不成功,会答复错误帧。

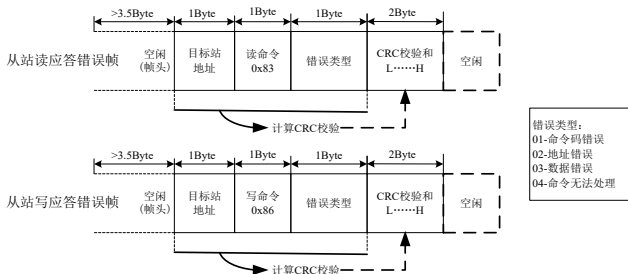

数据帧字段说明:

帧头 START	大于 3.5 个字符传输时间的空闲
从机地址 ADR	通讯地址范围: 0~247; 0=广播地址
命令码 CMD	03: 读从机参数; 06: 写从机参数
功能码地址 H	变频器内部的参数地址, 16 进制表示; 分为功能码型和非功能码型(如运行状态参数、运行命令等)参数等, 详见地址定义。
功能码地址 L	
功能码个数 H	本帧读取的功能码个数, 若为 1 表示读取 1 个功能码。传

功能码个数 L	送时，高字节在前，低字节在后。 本协议一次只能改写 1 个功能码，没有该字段。
数据 H	应答的数据，或待写入的数据，传送时，高字节在前，低字节在后。
数据 L	
CRC CHK 高位	检测值：CRC16 校验值。传送时，高字节在前，低字节在后。 计算方法详见本节 CRC 校验的说明。
CRC CHK 低位	
END	3.5 个字符时

命令码及通讯数据描述

命令码命令码：03H (00000011)，读取 N 个字 (Word) (最多可以连续读取 12 个字)

例如：从机地址为 01H 的变频器，内存起始地址为 1001H（运行频率地址），读取连续 5 个字（运行频率、母线电压、输出电压、输出电流、输出功率共 5 个运行参数的数据），则该帧的结构描述如下：

RTU 主机命令信息

START	T1-T2-T3-T4
ADDR	01H
CMD	03H
起始地址高位	10H
起始地址低位	01H
数据个数高位	00H
数据个数低位	05H
CRCCHK 低位	D0H

CRCCHK 高位	C9H
END	T1-T2-T3-T4

RTU 从机回应信息:

START	T1-T2-T3-T4
ADDR	01H
CMD	03H
数据个数高位	00H
数据个数低位	0AH
运行频率高位	xxH
运行频率低位	xxH
母线电压高位	xxH
母线电压低位	xxH
输出电压高位	xxH
输出电压低位	xxH
输出电流高位	xxH
输出电流低位	xxH
输出功率低位	xxH
输出功率高位	xxH
CRCCHK 低位	xxH
CRCCHK 高位	xxH
END	T1-T2-T3-T4

命令码 06H(0000 0110)写一个字(word)

例如：将 10000 (2710H) (即写入设定频率 $b0-12*100\%$) 写到从机地址 01H 变频器的 1000H (通讯设定值)。则该帧的结构描述如下：

RTU 主机命令信息

START	T1-T2-T3-T4
ADDR	01H
CMD	06H
写数据地址高位	10H
写数据地址低位	01H
数据内容高位	27H
数据内容低位	10H
CRCCHK 低位	97H
CRCCHK 高位	36H
END	T1-T2-T3-T4

RTU 从机响应信息

START	T1-T2-T3-T4
ADDR	01H
CMD	06H
写数据地址高位	10H
写数据地址低位	01H
数据内容高位	27H
数据内容低位	10H
CRCCHK 低位	97H
CRCCHK 高位	36H
END	T1-T2-T3-T4

CRC 校验方式:

CRC (Cyclical Redundancy Check) 使用 RTU 帧格式, 消息包括了基

于 CRC 方法的错误检测域。CRC 域检测了整个消息的内容。CRC 域是两个字节，包含 16 位的二进制值。它由传输设备计算后加入到消息中。接收设备重新计算收到消息的 CRC，并与接收到的 CRC 域中的值比较，如果两个 CRC 值不相等，则说明传输有错误。

CRC 是先存入 0xFFFF，然后调用一个过程将消息中连续的 8 位字节与当前寄存器中的值进行处理。仅每个字符中的 8Bit 数据对 CRC 有效，起始位和停止位以及奇偶校验位均无效。CRC 产生过程中，每个 8 位字符都单独和寄存器内容相异或 (XOR)，结果向最低有效位方向移动，最高有效位以 0 填充。LSB 被提取出来检测，如果 LSB 为 1，寄存器单独和预置的值相异或，如果 LSB 为 0，则不进行。整个过程要重复 8 次。在最后一位（第 8 位）完成后，下一个 8 位字节又单独和寄存器的当前值相异或。最终寄存器中的值，是消息中所有的字节都执行之后的 CRC 值。

CRC 添加到消息中时，低字节先加入，然后高字节。CRC 简单函数如下：

```
unsigned int crc_chk_value (unsigned char *data_value,unsigned char
length)
{
    unsigned int crc_value=0xFFFF;
    int i;
    while (length-->0)
    {
        crc_value^=*data_value++;
        for (i=0;i<8;i++)
```

```
    {  
        if (crc_value&0x0001)  
        {  
            crc_value= (crc_value>>1) ^0xa001;  
        }  
  
        else  
        {  
            crc_value=crc_value>>1;  
        }  
    }  
}  
return (crc_value);  
}
```

通信参数的地址定义

读写功能码参数（有些功能码是不能更改的，只供厂家使用或监视使用）：

以功能码组号和标号为参数地址表示规则：

高位字节：A0~AF(A0~A2 组、b0~bC 组)、b0~bC(C0~C3 组、d0~d6 组)、70~7F(U 组)

低位字节：00~FF

例如：若要范围功能码 b0-03，则功能码的访问地址表示为 0xA303；

注意：

U 组：只可读取，不可更改参数。

有些参数在变频器处于运行状态时，不可更改；有些参数不论变频器处于何种状态，均不可更改；更改功能码参数，还要注意参数的范围，单位及

相关说明。

功能码组号	通讯访问地址	通讯修改 RAM 访问地址
A0~A2	0xA000~0xA2FF	0x4000~0x42FF
b0~bC	0xA300~0xAFFF	0x4300~0x4FFF
C0~C6	0xB000~0xB7FF	0x5000~0x57FF
d0~d6	0xB800~0xBEFF	0x5800~0x5EFF
U0	0x7000~0x70FF	

注意，由于 EEPROM 频繁被存储，会减少 EEPROM 的使用寿命，所以，有些功能码在通讯的模式下，无须存储，只要更改 RAM 中的值就可以了。

停机/运行参数部分：

参数地址	参数描述	参数地址	参数描述
1000	*通信设定值（十进制） -10000~10000	1010	PID 设置
1001	运行频率	1011	PID 反馈
1002	母线电压	1012	PLC 步骤
1003	输出电压	1013	PULSE 输入脉冲频率单位： 0.01kHz
1004	输出电流	1014	反馈速度
1005	输出功率	1015	剩余运行时间
1006	输出转矩	1016	AI1 校正前电压
1007	运行速度	1017	AI2 校正前电压
1008	DI 输入标志	1018	AI3 校正前电压
1009	DO 输出标志	1019	线速度
100A	AI1 电压	101A	当前上电时间
100B	AI2 电压	101B	当前运行时间
100C	AI3 电压	101C	PULSE 输入脉冲频率，单 位 1Hz
100D	计数值输入	101D	通讯设定值
100E	长度值输入	101E	实际反馈速度
100F	负载速度	101F	主频率 X 显示
		1020	辅频率 Y 显示

注意：通信设定值是相对值的百分数，10000 对应 100.00%，-10000 对应 -100.00%。

控制命令输入到变频器：（只写）

命令地址	命令功能
2000	0001: 正转运行
	0002: 反转运行
	0003: 正转点动
	0004: 反转点动
	0005: 自由停机
	0006: 减速停机
	0007: 故障复位

读取变频器状态：（只读）

命令地址	命令功能
3000	0001: 正转运行
	0002: 反转运行
	0003: 停机

数字输出端子控制：（只写）

命令地址	命令功能
2001	BIT0: DO1 输出控制
	BIT1: DO2 输出控制
	BIT2: RELAY1 输出控制
	BIT3: RELAY2 输出控制
	BIT4: FMP 输出控制
	BIT5: VDO1
	BIT6: VDO2
	BIT7: VDO3
	BIT8: VDO4
	BIT9: VDO5

模拟输出 AO1 控制：（只写）

命令地址	命令内容
2002	0~7FFF 表示 0%~100%

模拟输出 AO2 控制：（只写）

命令地址	命令内容
2003	0~7FFF 表示 0%~100%

脉冲（PULSE）输出控制：（只写）

命令地址	命令内容
2004	0~7FFF 表示 0%~100%

变频器故障描述：

故障地址	变频器故障信息	
8000	0000: 无故障	0015: 参数读写异常
	0001: 保留	0016: 变频器硬件故障
	0002: 加速过电流	0017: 电机对地短路故障
	0003: 减速过电流	0018: 保留
	0004: 恒速过电流	0019: 保留
	0005: 加速过电压	001A: 运行时间到达
	0006: 减速过电压	001B: 用户自定义故障 1
	0007: 恒速过电压	001C: 用户自定义故障 2
	0008: 缓冲电阻过载故障	001D: 保留
	0009: 欠压故障	001E: 掉载
	000A: 变频器过载	001F: 运行时 PID 反馈丢失
	000B: 电机过载	0028: 快速限流超时故障
	000C: 输入缺相	0029: 运行时切换电机故障
	000D: 输出缺相	002A: 速度偏差过大
000E: 模块过热	002B: 电机超速度	
000F: 外部故障	002D: 电机过温	
0010: 通讯异常	005A: 编码器线数设定错误	
0011: 接触器异常	005B: 未接编码器	
0012: 电流检测故障	005C: 初始位置错误	
0013: 电机调谐故障	005E: 速度反馈错误	
0014: 编码器/PG 卡故障		

通讯故障信息(故障代码)

故障地址	故障信息描述	
8001	0000: 无故障 0001: 密码错误 0002: 命令码错误 0003: CRC 校验错误 0004: 无效地址	0005: 无效参数 0006: 参数更改无效 0007: 系统被锁定 0008: 正在 EEPROM 操作

bA 组通讯参数说明

bA-00	通讯类型选择		出厂值	0
	设定范围	0	Modbus	

EM10 使用串口实现 Modbus。

bA-01	通讯类型选择		出厂值	5	
	设定范围	0	300bps		
		1	600 bps		
		2	1200 bps		
		3	2400 bps		
		4	4800 bps		
		5	9600 bps		
		6	19200 bps		
		7	38400 bps		

此参数用来设定上位机与变频器之间的数据传输速率。注意，上位机与变频器设定的波特率必须一致，否则，通讯无法进行。波特率越大，通讯速度越快。

bA-02	Modbus数据格式		出厂值	0
	设定范围	0	无校验：数据格式<8,N,2>	
		1	偶检验：数据格式<8,E,1>	
		2	奇校验：数据格式<8,O,1>	
		3	无校验：数据格式<8,N,1>	

上位机与变频器设定的数据格式必须一致，否则，通讯无法进行。

bA-03	广播地址		出厂值	1
	设定范围	0~247, 0 为广播地址		

当本机地址设定为 0 时，即为广播地址，实现上位机广播功能。

本机地址具有唯一性（除广播地址外），这是实现上位机与变频器点对点通讯的基础。

bA-04	Modbus应答时间		出厂值	2ms
	设定范围	0~20ms（仅 Modbus 有效）		

应答延时：是指变频器数据接受结束到向上位机发送数据的中间间隔时间。如果应答延时小于系统处理时间，则应答延时以系统处理时间为准，如应答延时长于系统处理时间，则系统处理完数据后，要延迟等待，直到应答延迟时间到，才往上位机发送数据。

bA-05	串口通讯超时时间		出厂值	0.0s
	设定范围	0.0 s（无效）；0.1~60.0s		

当该功能码设置为 0.0 s 时，通讯超时时间参数无效。

当该功能码设置成有效值时，如果一次通讯与下一次通讯的间隔时间超出

通讯超时时间，系统将报通讯故障错误（Err16）。通常情况下，都将其设置成无效。如果在连续通讯的系统中，设置此参数，可以监视通讯状况。

bA-06	Modbus数据传送格式选择		出厂值	1
	设定范围	个位	Modbus	
		0	非标准的 Modbus 协议	
		1	标准的 Modbus 协议	

bA-06=1：选择标准的 Modbus 协议。

bA-06=0：读命令时，从机返回字节数比标准的 Modbus 协议多一个字节，具体参见本协议“通讯资料结构”部分。

bA-07	通讯读取电流分辨率		出厂值	0
	设定范围	0	0.01A	
		1	0.1A	

用来确定通讯读取输出电流时，电流值的输出单位。

保修协议

本产品保修期为十二个月（以机身条形码信息为准），保修期内按照使用说明书正常使用情况下，产品发生故障或损坏，我公司负责免费维修。

1.保修期内，因以下原因导致损坏，将收取一定的维修费用：

- A、因使用上的错误及自行擅自修理、改造而导致的机器损坏；
- B、由于火灾、水灾、电压异常、其它天灾及二次灾害等造成的机器损坏；
- C、购买后由于人为摔落及运输导致的硬件损坏；
- D、不按我司提供的用户手册操作导致的机器损坏；
- E、因机器以外的障碍（如外部设备因素）而导致的故障及损坏；

2.产品发生故障或损坏时，请您正确、详细的填写《产品保修卡》中的各项内容。

3.维修费用的收取，一律按照我公司最新调整的《维修价目表》为准。

4.本保修卡在一般情况下不予补发，诚请您务必保留此卡，并在保修时出示给维修人员。

5.在服务过程中如有问题，请及时与我司代理商或我公司联系。



EMHEATER

东莞易盟一特电气设备有限公司

EMHEATER



生产日期
Production Date

详见标签

QC检验
QC checker



本产品的制造、装配、性能经过品质部门检验符合
出厂质量标准，准予出厂。

EMHEATER

东莞易盟一特电气设备有限公司

售后服务保修卡

客户信息	单位名称	
	联系地址	
	联系人	
	联系电话	
产品信息	产品型号	
	购买日期	
	产品条码	
	使用电机功率	
	使用设备名称	
	故障发生时间	
故障现象说明:		

EMHEATER

东莞易盟一特电气设备有限公司

电话：13087312098 贺经理